



GASKARTUSCHEN-KOCHER

GAS GRILL STOVE

GOURMET BBQ

706629



**SINGLE
BURNER**



**1,78 kW
POWER**



**130 g/h
GAS
CONSUMPTION**



**PIEZO
IGNITION**



**FUSE
IGNITION**



**WITH PLASTIC
CARRYING
CASE**

- DE - BENUTZERHANDBUCH
- EN - USER'S INSTRUCTION
- IT - MANUALE D'ISTRUZIONI
- ES - MANUAL DEL USUARIO
- FR - MANUEL D'UTILISATION
- NL - INSTRUCTIEHANDLEIDING
- FI - KÄYTTÖOHJE
- DK - BRUGERHÅNDBOG
- SE - ANVÄNDARMANUAL

GAS GRILL STOVE GOURMET BBQ

DE – BENUTZERHANDBUCH	4–7
EN – USER ´S INSTRUCTION	8–11
IT – MANUALE D’ISTRUZIONI	12–15
ES – MANUAL DE USUARIO	16–19
FR – MANUEL D’UTILISATION	20–23
NL – INSTUCTIEHANDLEIDING	24–27
FI – KÄYTTÖOHJE	28–31
DK – BRUGERHÅNDBOG.....	32–35
SE – ANVÄNDARMANUAL	36–39
GARANTIEBESTIMMUNGEN / WARRANTY CONDITIONS	40–45

DE

GEBRAUCHSANWEISUNG

EN

⚠ GEFAHR

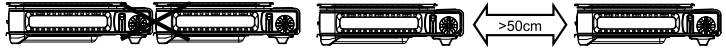

IT

ES

FR

NL

FI

DK

SE



Abb. 1



Abb. 2

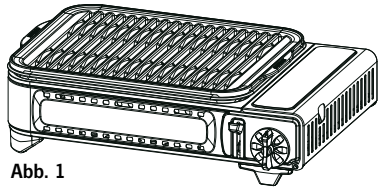
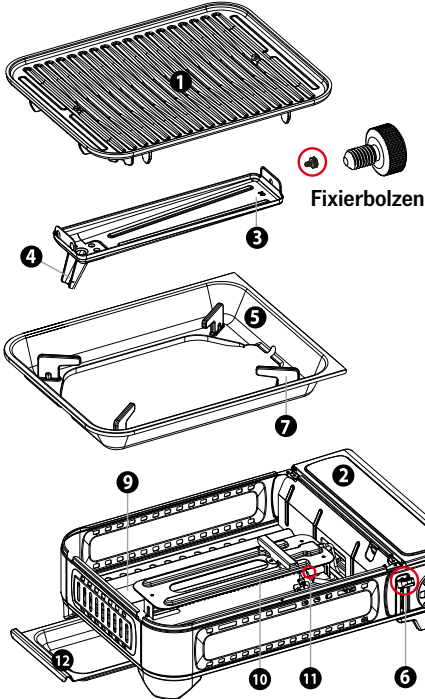

Abb. 6

Thermostat

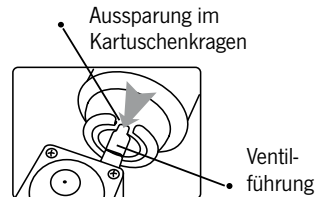

- | | | | |
|---------------------|-------------------|---------------------------|-----------------|
| 1 Grillplatte | 4 Fett-Führung | 7 Grillplatten-Auflage | 10 Brenner |
| 2 Kartuschendeckel | 5 Topfhalterung | 8 Zündung & Bedienelement | 11 Zündeletrode |
| 3 Fettauffangschale | 6 Kartuschenhebel | 9 Wärmereflektionsplatte | 12 Tropfschale |

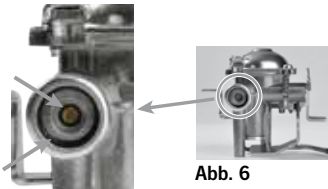
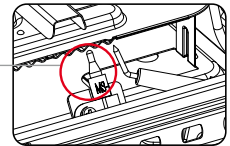

Abb. 3



Abb. 4

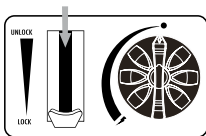

Abb. 5

WICHTIG

- Lesen Sie diese Gebrauchsanweisung sorgfältig durch, um sich mit dem Gerät vertraut zu machen, bevor Sie es an eine Gaskartusche anschließen.
- Bewahren Sie diese Anleitung zum späteren Nachschlagen auf.
- Dieses Gerät darf nur mit CRV Butankartusche verwendet werden. Der Versuch, andere Arten von Gaskartuschen einzusetzen, kann gefährlich sein.
- Verwenden Sie das Gerät nicht, wenn die Umgebungstemperatur über 35°C liegt.
- Verwenden Sie das Gerät nicht, wenn der Deckel des Kartuschengehäuses geöffnet ist.
- Lösen oder trennen Sie die Gaskartusche nach jedem Gebrauch.
- Dieses Gerät darf nur im Freien und nicht in der Nähe von brennbaren Materialien verwendet werden.
- Halten Sie kleine Kinder von dem Gerät fern.

WARNUNG

Legen Sie die Grillplatte NICHT auf den Brenner, ohne dass die Grillplatten-Auflage (7) montiert ist. Verwenden Sie NIEMALS ein anderes Kochgefäß. Prüfen Sie, ob die Dichtungen (zwischen Gerät und Gaskartusche) vorhanden und in gutem Zustand sind, bevor Sie die Gaskartusche anschließen (Abb.6). Benutzen Sie das Gerät nicht, wenn die Dichtungen beschädigt oder verschlissen sind.

ACHTUNG: Die zugänglichen Teile können sehr heiß werden, halten Sie Kinder von dem Gerät fern.

SICHERHEITSVORRICHTUNG

- Das Gerät ist mit einer Zündsicherung ausgestattet, die den Gasfluss stoppt, wenn der Druck in der Kartusche, z. B. durch Überhitzung, zu hoch wird.

ERSTE INBETRIEBNAHME DES KOCHERS

1. Vergewissern Sie sich, dass der Bedienknopf (8) durch Drehen im Uhrzeigersinn auf die Position "•" und der Kartuschenhebel (6) auf UNLOCK gestellt ist.
2. Öffnen Sie den Kartuschendeckel (2) und setzen Sie die Gaskartusche mit dem Kopf nach vorne ein, so dass die Kerbe nach oben zeigt und in der Ventildüfung ausgerichtet ist (Abb.2).
3. Drücken Sie den Kartuschenhebel (6) nach unten (Abb. 3) und schließen Sie die Kartuschenabdeckung.
4. Wenn Sie ein "zischendes" Geräusch hören, ist die Kartusche nicht richtig eingesetzt worden. Versuchen Sie nicht, das Gerät zu zünden, sondern stellen Sie den Hebel (6) in die Position "UNLOCK" und wiederholen Sie die Schritte (1-4).
5. Drehen Sie den Bedienknopf (8) vollständig in die Zündposition, bis er einrastet (Abb. 4). Wiederholen Sie diesen Vorgang, bis der Brenner zündet.
6. Stellen Sie den Drehknopf auf die gewünschte Position. (Abb.5) Stellen Sie den Kartuschenhebel (6) während des Gebrauchs niemals in die Position "UNLOCK"!

Nutzung fortsetzen:

- Drehen Sie den Drehknopf auf die Position "•".
- Stellen Sie den Kartuschenhebel in die Position „UNLOCK“ und nehmen Sie die Kartusche heraus.
- Drehen Sie den Knopf in die Stellung Zündung, um Überdruck im Ventil abzulassen.
- Drücken Sie den Rückstellhebel mit der roten Gummikappe nach unten.
- Prüfen Sie ob sich der Kartuschenhebel in der Position "UNLOCK" befindet und setzen Sie die neue Kartusche ein.
- Die Kartusche kann nur eingesetzt werden, wenn der Drehknopf in der "•"-Position steht.

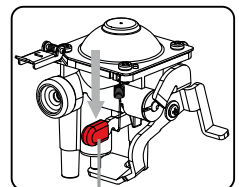

Hebel
zurücksetzen

DE

NACH DEM GEBRAUCH

EN

IT

ES

FR

NL

FI

DK

SE

1. Drehen Sie den Drehknopf (8) in die Position "•".
2. Prüfen Sie, ob der Brenner erloschen ist, bevor Sie den Kartuschenhebel (6) in die Position "UNLOCK" stellen.
3. Wenn das Gerät vollständig abgekühlt ist, nehmen Sie zu Ihrer eigenen Sicherheit die Kartusche heraus.
4. Bringen Sie die rote Schutzkappe an die Gaskartusche an und lagern Sie diese immer an einem kühlen, trockenen und gut belüfteten Ort.

KARTUSCHENWECHSEL

Vergewissern Sie sich, dass der Brenner erloschen ist, bevor Sie die Gaskartusche entfernen. Seien Sie vorsichtig, die Gaskartusche kann heiß sein.

Die Kartusche kann herausgenommen werden, auch wenn sie nicht leer ist.

Sobald Ihr Gerät vollständig abgekühlt ist:

Prüfen Sie, ob der Gaseinlass vollständig geschlossen ist, indem Sie den Drehknopf (8) im Uhrzeigersinn auf "•" drehen und dass der Brenner (10) erloschen ist.

Trennen Sie die Kartusche, indem Sie den Kartuschenhebel (6) in die Position „UNLOCK“ bringen. Öffnen Sie den Kartuschenfachdeckel (2) und nehmen Sie die Gaskartusche heraus.

Die Butankartusche muss an einem sicheren Ort gewechselt werden, z.B. im Freien oder an einem gut belüfteten Ort, vorzugsweise im Freien, fern von Zündquellen wie offenen Flammen, Zündflammen, elektrischen Feuern und fern von anderen Personen.

Überprüfen Sie die Dichtungen, bevor Sie eine neue Gaskartusche an das Gerät anschließen. (Abb. 6) Setzen Sie eine neue Kartusche ein, indem Sie die Anweisungen im Abschnitt "ERSTE INBETRIEBNAHME DES KOCHERS" befolgen.

Wenn die druckempfindliche Sicherheitsvorrichtung auslöst, bedeutet dies, dass ein kritischer Druck in der Kartusche erreicht ist. Das Gerät darf daher nicht verwendet werden, bevor es vollständig abgekühlt ist. Die druckempfindliche Sicherheitsvorrichtung darf nicht umgangen werden.

LAGERUNG - WARTUNG

Wenn das Gerät vollständig abgekühlt ist, sollte es nach jedem Gebrauch von Lebensmittel- oder Fettresten gereinigt werden.

Die Grillplatte ist mit einer Antihafbeschichtung versehen.

Wischen Sie sie mit einem weichen Tuch und einem milden Geschirrspülmittel ab, um die Lebensdauer der Antihafbeschichtung zu verlängern.

Verwenden Sie keine Scheuermittel.

Verwenden Sie ein weiches Tuch, um fettige Teile des Kochers mit Wasser und Seife zu reinigen.

Halten Sie die Elektrode (11) und den Brennerspalt frei von Verunreinigungen, um das Anzünden zu erleichtern.

Reinigen Sie den Kocher häufig, um Fettablagerungen zu vermeiden.

Die Brennerflamme sollte blau mit einem Hauch von gelber Spitze sein.

Einige gelbe Spitzen an der Flamme sind akzeptabel, solange keine Kohlenstoff- oder Rußablagerungen auftreten.

Lagern Sie das Gerät und die Kartusche an einem kühlen, trockenen und gut belüfteten Ort, außerhalb der Reichweite von Kindern.

Nehmen Sie keine Änderungen am Gerät vor.

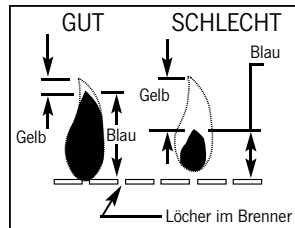

WARNUNG

- Dieses Gerät kann nur mit einer CRV Butankartusche verwendet werden.
- Benutzen Sie kein Gerät, das undicht ist, beschädigt ist oder nicht richtig funktioniert.
- Stellen Sie den Kocher immer auf eine waagerechte, stabile und hitzebeständige Oberfläche.
- Bewegen Sie das Gerät während des Gebrauchs nicht.
- Stellen Sie niemals zwei Kocher nebeneinander auf.
- Stellen Sie den Kocher mindestens 120cm von den angrenzenden Wänden und 120cm von der Decke entfernt auf.
- Stellen Sie den Kocher mindestens 40cm von brennbaren Materialien entfernt auf.
- Verwenden Sie den Kocher niemals ohne die Grillhalterung (5).
- Verwenden Sie niemals Alufolie zum Auskleiden des Brennerüberlaufbereichs.
- Wenn Ihr Gerät ein Leck hat (Gasgeruch), bringen Sie es sofort nach draußen an einen gut belüfteten, flammfreien Ort, wo das Leck entdeckt und gestoppt werden kann. Wenn Sie Ihr Gerät auf Undichtigkeiten überprüfen wollen, tun Sie dies im Freien.
- Versuchen Sie nicht Lecks mit einer Flamme aufzuspüren, sondern verwenden Sie Seifenwasser.

VORSICHT: Zugängliche Teile können sehr heiß werden. Halten Sie Kinder vom Gerät fern.

FEHLERBEHEBUNG

Kein Gas:	<ul style="list-style-type: none"> • Prüfen Sie, ob die Gaskartusche richtig eingesetzt wurde • Gaskartusche ist leer (Test durch Schütteln der Kartusche) • Außentemperatur unter 4°C, Umzug in eine wärmere Umgebung
Keine Zündung:	Reinigen Sie den Brennerkopf mit einer Bürste

Bei Problemen wenden Sie sich bitte an den Händler.

TECHNISCHE MERKMALE

Modell:	706629
Art des Gases:	Butan
Kategorie direkter Druck:	Butan mit direktem Druck
Nennwärmeleistung:	1.78 kW
Gasverbrauch:	130 g/h
Durchmesser der Blende:	0.55 mm
Druckbereich der Überdruckabsperreinrichtung umschalten	
1-stufige Sicherheitseinrichtung:	4.0 bar – 6.0 bar
2-stufige Sicherheitseinrichtung:	4.0 bar – 6.0 bar



DE
EN
IT
ES
FR
NL
FI
DK
SE

INSTRUCTIONS FOR USE

⚠ DANGER

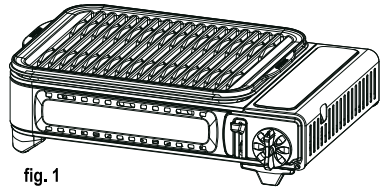
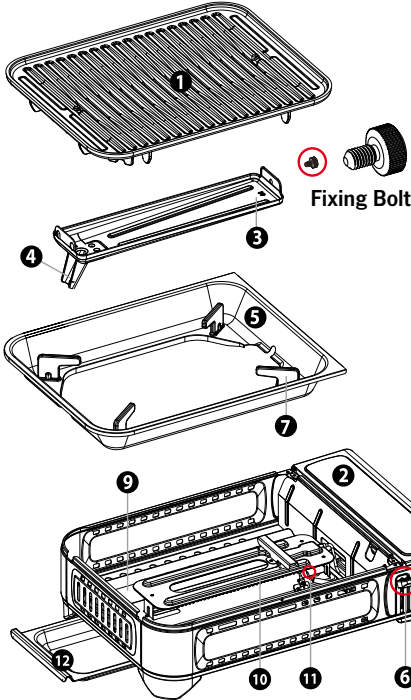
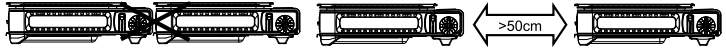

fig. 1

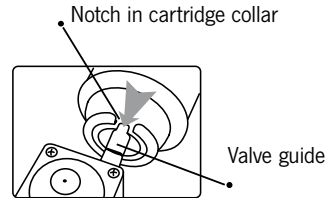

fig. 2

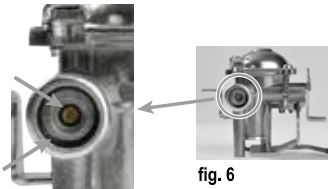
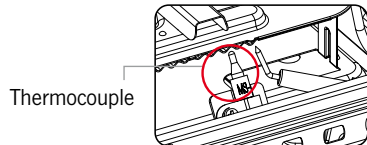

fig. 6



- 1 BBQ Grill Plate 4 Grease Guide 7 Grill Support 10 Burner
- 2 Cartridge cover 5 Pot Support Assembly 8 Ignition & Control Knob 11 Ignition electrode
- 3 Grease Drawer 6 Cartridge Fixing Lever 9 Heat Reflection Panel 12 Drip pan

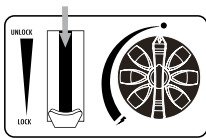

fig. 3



fig. 4

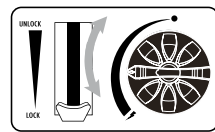

fig. 5

DE

EN

IT

ES

FR

NL

FI

DK

SE

IMPORTANT

- Read these instructions for use carefully so as to familiarize yourself with the appliance before connecting it to its gas cartridge.
- Keep these instruction for future reference.
- This appliance shall only be used with CRV butane cartridge.
It may be hazardous to attempt to fit other types of gas cartridges.
- Don't use appliances when ambient temperature is higher than 35°C.
- Don't use appliances when the cover of cartridge enclosure is in open position.
- Release or disconnect the gas cartridge after every use.
- This appliance should only be used in well-ventilated areas away from inflammable materials.
- Keep young children away from the appliance.

WARNING

DO NOT place a grill plate on burner without grill support assembly (7).

NEVER use other cooking vessel.

Check that seals (between the appliance and the gas cartridge) are in place and in good condition before connecting the gas cartridge (fig.6).

Don't use the appliance if it has damaged or worn seals.

CAUTION: accessible parts may become very hot, Keep children away from the appliance

SAFETY DEVICE

- The appliance is equipped with a safety device which stops the flow of gas if the pressure in the cartridge, e.g. because of overheating, becomes too high.

USING THE STOVE FOR THE FIRST TIME

1. Check that the control knob (8) is set to position “•” by turning it clockwise and the cartridge lever (6) is set to UNLOCK.
2. Open the cartridge cover (2) and insert the cartridge, with the head to the front, so the notch points upwards and aligns in the value guide (fig.2).
3. Press the cartridge lever (6) down (fig.3) and close the cartridge cover.
4. If you hear a “hissing” noise, the cartridge has not been correctly fitted. Do not attempt to ignite the appliance but move lever (6) to the “Unlock” position and repeat step (1-4).
5. Turn the knob (8) fully to the ignition position until it clicks (fig.4). Hold the ignition & control knob in this position for a few seconds to prime the flame guard thermocouple. Repeat this action until burner ignites.
6. Adjust the control knob to the required position. (fig.5) Never set the cartridge lever (6) to the “UNLOCK” position during use!

To continue usage:

- Turn the control knob to “•” position.
- Turn the cartridge lever to “UNLOCK” position and take the cartridge out.
- Turn the control knob to the ignition position to release any excess pressure inside the valve.
- Push down the reset lever with red rubber cap.
- Place new cartridge after checking that the cartridge lever is in “UNLOCK” position. (If new cartridge is not hand, cool down the cartridge in use with water.)
- The cartridge can only be installed when the control knob is in the “•”-position

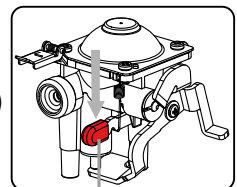

Reset lever

DE
EN
IT
ES
FR
NL
FI
DK
SE

AFTER USE

1. Turn the control knob (8) into the “•” position.
2. Check if burner is extinguished before setting the cartridge lever (6) to the “UNLOCK” position.
3. When the appliance has cooled completely, for your own safety, remove the cartridge.
4. Fit red protective cap and always store the gas cartridge in a cool, dry, well ventilated place.

CHANGING THE CARTRIDGE

Butan cartridge must be changed in a safe place, e.g. int the open air or in a well-ventilated location, preferably outside, away from any source of ignition such as naked flames, pilots, electric fires and away from other people.

Check that burner is extinguished before disconnecting the gas cartridge. Be careful the gas cartridge could be hot.

The cartridge may be removed even if it is not empty.

Once your equipment has fully cooled:

Check that the gas inlet is fully closed by turning the control knob (8) clockwise to “•” position and that the burner (10) is extinguished.

Disconnect the cartridge by putting the cartridge lever (6) in the “UNLOCK” position.

Open the cartridge compartment cover (2) and remove the cartridge.

Check the seals before connecting a new gas cartridge to the appliance. (fig.6)

Put in a new cartridge by the following the instructions in paragraph “USING THE STOVE FOR THE FIRST TIME”.

In case the pressure sensitive safety device triggers it means that a critical pressure level is reached in the cartridge so the appliance must not be used before it has completely cool down.

Do not bypass the pressure sensitive safety device.

STORAGE – MAINTENANCE

When the appliance has cooled completely it should be cleaned of any residues of food or fat after each use.

Grill plate has a non-stick coating. Wipe clean with soft cloth and mild dish detergent to prolong life of nonstick coating. Do not use abrasives.

Use a soft cloth to clean greasy parts of the stove with soap and water.

Keep the electrode (11) and the burner gap free from debris for easy lighting.

Clean stove frequently to avoid grease build up and as necessary.

Burner flame should be blue with hint of yellow tip.

A good flame should be blue with minimal yellow tip. Some yellow tips on flames are acceptable as long as no carbon or soot deposits appear.

Store the appliance and the cartridge in a cool, dry and well-ventilated area, out of reach of children.

Do not modify the appliance.

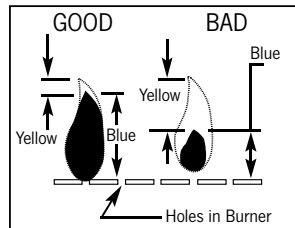

WARNING

- This appliance can only be used with CRV butane cartridge.
- Do not use an appliance which is leaking, damaged or which does not operate properly.
- Always place the stove on a horizontal stable and heat resistant surface.
- Do not move the appliance during use.
- Never place two stoves close to each other.
- Place the cooker at least 120cm away from adjacent walls and 120cm away from ceiling.
- Place the stove at least 40cm away from inflammable materials.
- Never use the stove without the grill support assembly (5).
- Never use aluminum foil to line burner splitover area.
- If there is a leak on your appliance (smell of gas), take it outside immediately into a well ventilated flame free location where the leak may be detected and stopped. If you wish to check for leaks on your appliance, do it outside.
- Do not try to detect leaks using a flame, use soapy water.

CAUTION: accessible parts may become very hot, Keep children away from the appliance.

TROUBLE SHOOTING

No gas:	<ul style="list-style-type: none"> • Check whether the gas cartridge was inserted properly • Gas cartridge is empty (test by shaking the cartridge) • Outside temperature below 4°C, move to warmer surroundings
No ignition:	Clean the burner head with a brush

In the event of any problems, please contact the dealer.

TECHNICAL CHARACTERISTICS

Model:	706629
Type of gas:	Butane
Category direct pressure:	Direct pressure butane
Nominal heat input:	1.78 kW
Gas consumption:	130 g/h
Orifice diameter:	0.55 mm
Switch pressure range of overpressure shut-off device	
1 stage safety device:	4.0 bar – 6.0 bar
2 stage safety device:	4.0 bar – 6.0 bar



DE
EN
IT
ES
FR
NL
FI
DK
SE

ISTRUZIONI PER L'USO

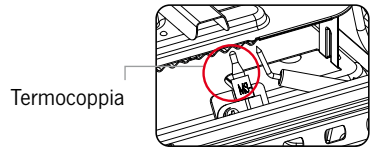
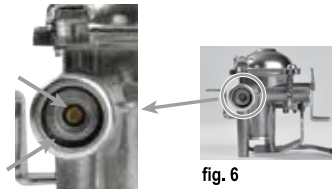
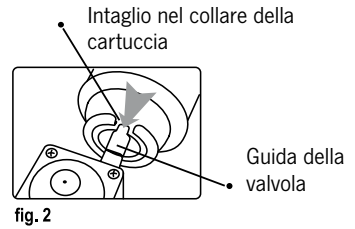
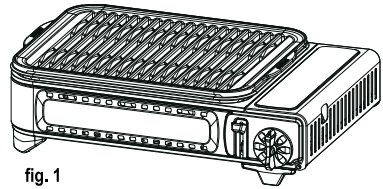
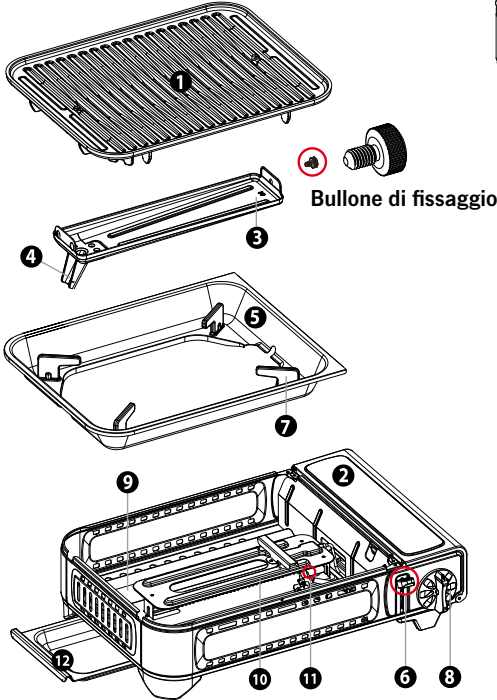

- | | | | |
|------------------------------------|--|---|-----------------------------------|
| 1 Piastra per griglia BBQ | 4 Guida al grasso | 7 Supporto per griglia | 10 Bruciatore |
| 2 Coperchio della cartuccia | 5 Gruppo di supporto del vaso | 8 Manopola di accensione e controllo | 11 Elettrodo di accensione |
| 3 Cassetto del grasso | 6 Leva di fissaggio della cartuccia | 9 Pannello a riflessione termica | 12 Gocciolatoio |

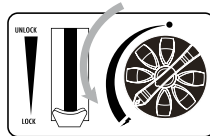
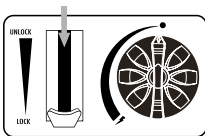

IMPORTANTE

- Leggere attentamente le presenti istruzioni per l'uso in modo da familiarizzare con l'apparecchio prima di collegarlo alla cartuccia del gas.
- Conservare queste istruzioni per riferimento futuro.
- Questo apparecchio deve essere utilizzato esclusivamente con la cartuccia di butano CRV. Può essere pericoloso tentare di montare altri tipi di cartucce di gas.
- Non utilizzare gli apparecchi quando la temperatura ambiente è superiore a 35°C.
- Non utilizzare gli apparecchi quando il coperchio dell'involucro della cartuccia è in posizione aperta.
- Rilasciare o scollegare la cartuccia del gas dopo ogni utilizzo.
- Questo apparecchio deve essere utilizzato solo in aree ben ventilate e lontano da materiali infiammabili.
- Tenere i bambini piccoli lontani dall'apparecchio.

ATTENZIONE

NON posizionare la piastra del grill sul bruciatore senza il gruppo di supporto del grill (7).

Non utilizzare MAI un altro recipiente di cottura.

Prima di collegare la cartuccia del gas, verificare che le guarnizioni (tra l'apparecchio e la cartuccia del gas) siano a posto e in buone condizioni (fig. 6).

Non utilizzare l'apparecchio se le guarnizioni sono danneggiate o usurate.

ATTENZIONE: le parti accessibili possono diventare molto calde, tenere i bambini lontani dall'apparecchio

DISPOSITIVO DI SICUREZZA

- L'apparecchio è dotato di un dispositivo di sicurezza che interrompe il flusso di gas se la pressione nella cartuccia, ad esempio a causa del surriscaldamento, diventa troppo alta.

UTILIZZARE IL FORNELLO PER LA PRIMA VOLTA

1. Verificare che la manopola di comando (8) sia impostata sulla posizione "•" ruotandola in senso orario e che la leva della cartuccia (6) sia impostata su UNLOCK.
2. Aprire il coperchio della cartuccia (2) e inserire la cartuccia, con la testina rivolta verso l'avanti, in modo che la tacca sia rivolta verso l'alto e si allinei alla guida valori (fig. 2).
3. Premere la leva della cartuccia (6) verso il basso (fig. 3) e chiudere il coperchio della cartuccia.
4. Se si sente un "sibilo", la cartuccia non è stata inserita correttamente. Non tentare di accendere l'apparecchio, ma spostare la leva (6) in posizione "Sblocco" e ripetere i passaggi (1-4).
5. Ruotare completamente la manopola (8) in posizione di accensione fino allo scatto (fig. 4).
Mantenere la manopola di accensione e controllo in questa posizione per alcuni secondi per adescare la termocoppia del parafiamma. Ripetere l'operazione finché il bruciatore non si accende.
6. Regolare la manopola di controllo nella posizione desiderata. (fig.5) Non portare mai la leva della cartuccia (6) in posizione "UNLOCK" durante l'uso!

Per continuare a usarlo:

- Ruotare la manopola di controllo in posizione "•".
- Ruotare la leva della cartuccia in posizione "UNLOCK" ed estrarre la cartuccia.
- Ruotare la manopola di comando in posizione di accensione per scaricare la pressione in eccesso all'interno della valvola.
- Spingere verso il basso la leva di ripristino con il tappo di gomma rosso.
- Inserire la nuova cartuccia dopo aver verificato che la leva della cartuccia sia in posizione "UNLOCK". (Se la cartuccia nuova non è a portata di mano, raffreddare la cartuccia in uso con acqua.)
- La cartuccia può essere installata solo quando la manopola di controllo è in posizione "•"

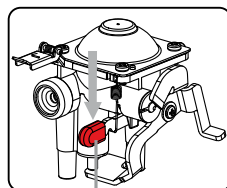

Leva di reset

DE
EN
IT

DOPO L'USO

1. Ruotare la manopola di regolazione (8) in posizione "•".
2. Verificare che il bruciatore sia spento prima di portare la leva della cartuccia (6) in posizione "UNLOCK".
3. Quando l'apparecchio si è completamente raffreddato, per sicurezza rimuovere la cartuccia.
4. Applicare il cappuccio protettivo rosso e conservare sempre la cartuccia di gas in un luogo fresco, asciutto e ben ventilato.

ES
FR
NL
FI
DK
SE

SOSTITUZIONE DELLA CARTUCCIA

La cartuccia di butano deve essere sostituita in un luogo sicuro, ad esempio all'aria aperta o in un luogo ben ventilato, preferibilmente all'esterno, lontano da qualsiasi fonte di accensione come fiamme libere, fiamme elettriche e lontano da altre persone.

Prima di scollegare la cartuccia del gas, verificare che il bruciatore sia spento. Attenzione alla cartuccia di gas potrebbe essere caldo.

La cartuccia può essere rimossa anche se non è vuota.

Una volta che l'apparecchiatura si è completamente raffreddata:

Verificare che l'ingresso del gas sia completamente chiuso ruotando la manopola di comando (8) in senso orario in posizione "•" e che il bruciatore (10) sia spento.

Scollegare la cartuccia portando la leva della cartuccia (6) in posizione "UNLOCK".

Aprire il coperchio del vano cartuccia (2) e rimuovere la cartuccia.

Controllare le guarnizioni prima di collegare una nuova cartuccia del gas all'apparecchio. (fig.6)

Inserire una nuova cartuccia seguendo le istruzioni riportate nel paragrafo "USO DEL FORNO PER LA PRIMA VOLTA".

Se il dispositivo di sicurezza sensibile alla pressione si attiva, significa che nella cartuccia è stato raggiunto un livello di pressione critico, per cui l'apparecchio non deve essere utilizzato prima che si sia completamente raffreddato.

Non bypassare il dispositivo di sicurezza sensibile alla pressione.

STOCCAGGIO - MANUTENZIONE

Dopo che l'apparecchio si è raffreddato completamente, è necessario pulirlo da eventuali residui di cibo o grasso dopo ogni utilizzo.

La piastra della griglia ha un rivestimento antiaderente. Pulire

con un panno morbido e un detergente per piatti delicato per prolungare la durata dell'antiaderenza rivestimento. Non utilizzare abrasivi.

Utilizzare un panno morbido per pulire le parti unte della stufa con acqua e sapone.

Mantenere l'elettrodo (11) e la fessura del bruciatore liberi da detriti per facilitare l'accensione.

Pulire frequentemente la stufa per evitare l'accumulo di grasso e se necessario.

La fiamma del bruciatore deve essere blu con un accenno di punta gialla.

Una buona fiamma dovrebbe essere blu con una punta gialla minima. Alcune punte gialle le fiamme sono accettabili, purché non si formino depositi di carbone o fuliggine.

Conservare l'apparecchio e la cartuccia in un luogo fresco, asciutto e ben ventilato fuori dalla portata dei bambini.

Non modificare l'apparecchio.

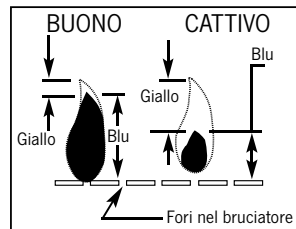

ATTENZIONE

- Questo apparecchio può essere utilizzato solo con la cartuccia di butano CRV.
- Non utilizzare un apparecchio che presenta perdite, danni o che non funziona correttamente.
- Posizionare sempre la stufa su una superficie orizzontale stabile e resistente al calore.
- Non spostare l'apparecchio durante l'uso.
- Non collocare mai due stufe vicine.
- Posizionare la cucina ad almeno 120 cm di distanza dalle pareti adiacenti e a 120 cm dal soffitto.
- Posizionare la stufa ad almeno 40 cm di distanza da materiali infiammabili.
- Non utilizzare mai la stufa senza il gruppo di supporto della griglia (5).
- Non utilizzare mai un foglio di alluminio per rivestire l'area splitover del bruciatore.
- Se l'apparecchio presenta una perdita (odore di gas), portarlo immediatamente all'esterno in un luogo ben ventilato e privo di fiamme, dove la perdita può essere individuata e fermata. Se desiderate verificare la presenza di perdite sull'apparecchio, fatelo all'esterno.
- Non cercare di individuare le perdite con una fiamma, ma con acqua e sapone.

ATTENZIONE: le parti accessibili possono diventare molto calde, tenere i bambini lontani dall'apparecchio.

RISOLUZIONE DEI PROBLEMI

Niente gas:	<ul style="list-style-type: none"> • Controllare se la cartuccia del gas è stata inserita correttamente • La cartuccia di gas è vuota (verificare agitando la cartuccia) • Temperatura esterna inferiore a 4°C, spostarsi in un ambiente più caldo
Nessuna accensione:	Pulire la testa del bruciatore con una spazzola

In caso di problemi, contattare il rivenditore.

CARATTERISTICHE TECNICHE

Modello:	706629
Tipo di gas:	Butano
Categoria pressione diretta:	Butano a pressione diretta
Potenza termica nominale:	1.78 kW
Consumo di gas:	130 g/h
Diametro dell'orifizio:	0.55 mm
Intervallo di pressione di commutazione del dispositivo di arresto per sovrappressione	
dispositivo di sicurezza a 1 stadio:	4.0 bar – 6.0 bar
dispositivo di sicurezza a 2 stadi:	4.0 bar – 6.0 bar

CE 2806/23

DE
EN
IT
ES
FR
NL
FI
DK
SE

INSTRUCCIONES DE USO

⚠ PELIGRO

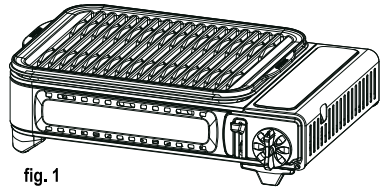
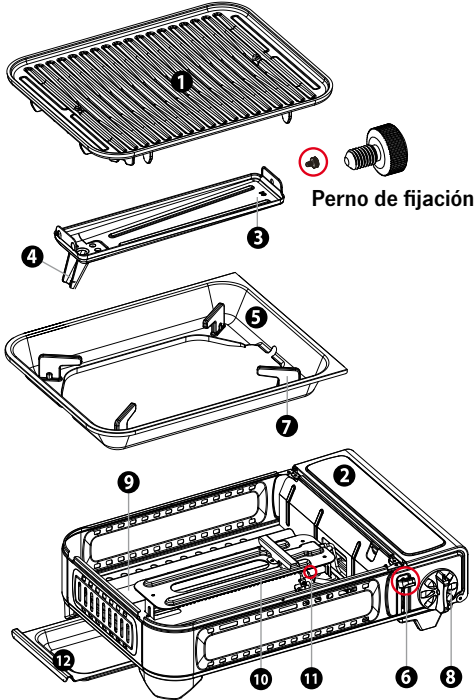
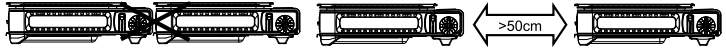

fig. 1

Muesca en el cuello del cartucho

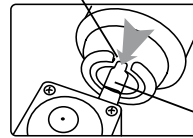

fig. 2

Guía de válvulas



fig. 6

Termopar

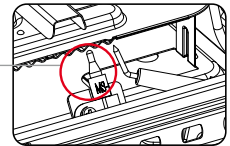

- 1 Placa de barbacoa
- 2 Tapa del cartucho
- 3 Cajón de grasa
- 4 Guía de grasa
- 5 Conjunto de soporte de la olla
- 6 Palanca de fijación del cartucho
- 7 Soporte de parrilla
- 8 Mando de encendido y control
- 9 Panel reflectante del calor
- 10 Quemador
- 11 Electrodo de encendido
- 12 Bandeja de goteo

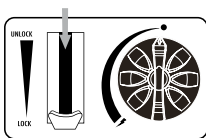

fig. 3

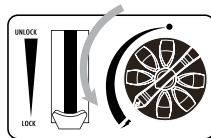

fig. 4

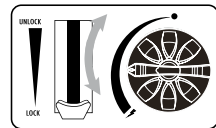

fig. 5

IMPORTANTE

- Lea atentamente estas instrucciones de uso para familiarizarse con el aparato antes de conectarlo a su cartucho de gas.
- Conserve estas instrucciones para futuras consultas.
- Este aparato sólo debe utilizarse con cartucho de butano CRV. Puede ser peligroso intentar instalar otros tipos de cartuchos de gas.
- No utilice los aparatos cuando la temperatura ambiente sea superior a 35°C.
- No utilice los aparatos cuando la tapa de la caja del cartucho esté en posición abierta.
- Suelte o desconecte el cartucho de gas después de cada uso.
- Este aparato sólo debe utilizarse en lugares bien ventilados y alejados de materiales inflamables.
- Mantenga a los niños alejados del aparato.

ADVERTENCIA

NO coloque una placa de la parrilla en el quemador sin el conjunto de soporte de la parrilla (7). NUNCA utilice otro recipiente de cocción.

Compruebe que las juntas (entre el aparato y el cartucho de gas) están colocadas y en buen estado antes de conectar el cartucho de gas (fig.6).

No utilice el aparato si tiene juntas dañadas o desgastadas.

PRECAUCIÓN: las piezas accesibles pueden calentarse mucho, Mantenga a los niños alejados del aparato

DISPOSITIVO DE SEGURIDAD

- El aparato está equipado con un dispositivo de seguridad que interrumpe el flujo de gas si la presión en el cartucho, por ejemplo por sobrecalentamiento, es demasiado alta.

UTILIZAR LA ESTUFA POR PRIMERA VEZ

1. Compruebe que el mando de control (8) está en la posición "•" girándolo en el sentido de las agujas del reloj y que la palanca del cartucho (6) está en la posición UNLOCK.
2. Abra la tapa del cartucho (2) e inserte el cartucho, con el cabezal hacia delante, de forma que la muesca apunte hacia arriba y se alinee en la guía de valores (fig.2).
3. Presione la palanca del cartucho (6) hacia abajo (fig.3) y cierre la tapa del cartucho.
4. Si oye un "silbido", el cartucho no se ha colocado correctamente. No intente encender el aparato, mueva la palanca (6) a la posición "Desbloquear" y repita los pasos (1-4).
5. Gire el mando (8) completamente a la posición de encendido hasta que haga clic (fig.4). Mantenga el mando de encendido y control en esta posición durante unos segundos para cebar el termopar de protección de la llama. Repita esta acción hasta que el quemador se encienda.
6. Ajuste el mando de control a la posición deseada. (fig.5) ¡No coloque nunca la palanca del cartucho (6) en la posición "UNLOCK" durante el uso!

Para continuar el uso:

- Gire el mando de control a la posición "•".
- Gire la palanca del cartucho a la posición "UNLOCK" y saque el cartucho.
- Gire el mando de control a la posición de encendido para liberar cualquier exceso de presión en el interior de la válvula.
- Empuje hacia abajo la palanca de reinicio con la tapa de goma roja.
- Coloque el nuevo cartucho después de comprobar que la palanca del cartucho está en posición "UNLOCK". (Si el cartucho nuevo no está a mano, enfríe el cartucho en uso con agua.)
- El cartucho sólo puede instalarse cuando el mando de control está en la posición "•"

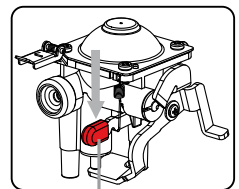

Palanca de rearme

DE
EN
IT
ES
FR
NL
FI
DK
SE

DESPUÉS DEL USO

1. Gire el mando de control (8) a la posición "•".
2. Compruebe si el quemador está apagado antes de colocar la palanca del cartucho (6) en la posición "UNLOCK".
3. Cuando el aparato se haya enfriado completamente, por su propia seguridad, retire el cartucho.
4. Coloque la tapa protectora roja y guarde siempre el cartucho de gas en un lugar fresco, seco y bien ventilado.

CAMBIAR EL CARTUCHO

El cartucho de butano debe cambiarse en un lugar seguro, por ejemplo, al aire libre o en un lugar bien ventilado, preferiblemente en el exterior, lejos de cualquier fuente de ignición como llamas desnudas, pilotos, fuegos eléctricos y lejos de otras personas.

Compruebe que el quemador está apagado antes de desconectar el cartucho de gas. Cuidado con el cartucho de gas podría estar caliente.

El cartucho puede extraerse aunque no esté vacío.

Una vez que el equipo se haya enfriado por completo:

Compruebe que la entrada de gas está completamente cerrada girando el mando de control (8) en el sentido de las agujas del reloj hasta la posición "•" y que el quemador (10) esté apagado.

Desconecte el cartucho colocando la palanca del cartucho (6) en la posición "UNLOCK".

Abra la tapa del compartimento del cartucho (2) y extraiga el cartucho.

Compruebe las juntas antes de conectar un nuevo cartucho de gas al aparato. (fig.6)

Coloque un cartucho nuevo siguiendo las instrucciones del párrafo "USO DE LA ESTUFA PARA EL PRIMERA VEZ".

En caso de que se active el dispositivo de seguridad sensible a la presión, significa que se ha alcanzado un nivel crítico de presión en el cartucho, por lo que el aparato no debe utilizarse antes de que se haya enfriado completamente.

No puentee el dispositivo de seguridad sensible a la presión.

ALMACENAMIENTO - MANTENIMIENTO

Cuando el aparato se haya enfriado completamente, debe limpiarse de cualquier residuo de comida o grasa después de cada uso.

La placa de la parrilla tiene un revestimiento antiadherente.

Limpiar con un paño suave y detergente suave para platos para prolongar la vida del antiadherente recubrimiento. No utilice productos abrasivos.

Utilice un paño suave para limpiar las partes grasientas de la estufa con agua y jabón.

Mantenga el electrodo (11) y el hueco del quemador libres de residuos para facilitar el encendido.

Limpie la estufa con frecuencia para evitar la acumulación de grasa y según sea necesario.

La llama del quemador debe ser azul con un toque de punta amarilla.

Una buena llama debe ser azul con una mínima punta amarilla. Algunas puntas amarillas en llamas son aceptables siempre que no aparezcan depósitos de carbón u hollín.

Guarde el aparato y el cartucho en un lugar fresco, seco y bien ventilado

zona, fuera del alcance de los niños.

No modifique el aparato.

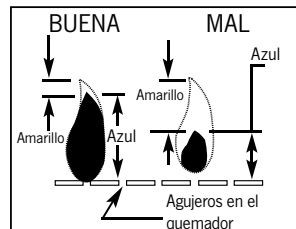

ADVERTENCIA

- Este aparato sólo puede utilizarse con cartucho de butano CRV.
- No utilice un aparato que tenga fugas, esté dañado o no funcione correctamente.
- Coloque siempre la estufa sobre una superficie horizontal estable y resistente al calor.
- No mueva el aparato durante su uso.
- Nunca coloque dos estufas una cerca de la otra.
- Coloque la cocina a una distancia mínima de 120 cm de las paredes adyacentes y de 120 cm del techo.
- Coloque la estufa a una distancia mínima de 40 cm de materiales inflamables.
- Nunca utilice la estufa sin el conjunto de soporte de la parrilla (5).
- No utilice nunca papel de aluminio para forrar la zona de división del quemador.
- Si hay una fuga en su aparato (olor a gas), sáquelo inmediatamente a un lugar bien ventilado y sin llamas donde se pueda detectar y detener la fuga. Si desea comprobar si hay fugas en su aparato, hágalo en el exterior.
- No intente detectar fugas con una llama, utilice agua jabonosa.

PRECAUCIÓN

las piezas accesibles pueden calentarse mucho. Mantenga a los niños alejados del aparato.

RESOLUCIÓN DE PROBLEMAS

Sin gas:	<ul style="list-style-type: none"> • Compruebe si el cartucho de gas se ha insertado correctamente • El cartucho de gas está vacío (prueba agitando el cartucho) • Temperatura exterior inferior a 4°C, trasladarse a un entorno más cálido
No hay ignición:	Limpiar el cabezal del quemador con un cepillo

En caso de problemas, póngase en contacto con el distribuidor.

CARACTERÍSTICAS TÉCNICAS

Modelo:	706629
Tipo de gas:	Butano
Categoría presión directa:	Butano a presión directa
Potencia calorífica nominal:	1.78 kW
Consumo de gas:	130 g/h
Diámetro del orificio:	0.55 mm
Intervalo de presión de conmutación del dispositivo de desconexión por sobrepresión	
dispositivo de seguridad de 1 etapa:	4.0 bar – 6.0 bar
dispositivo de seguridad de 2 etapas:	4.0 bar – 6.0 bar

DE
EN
IT
ES
FR
NL
FI
DK
SE

MODE D'EMPLOI

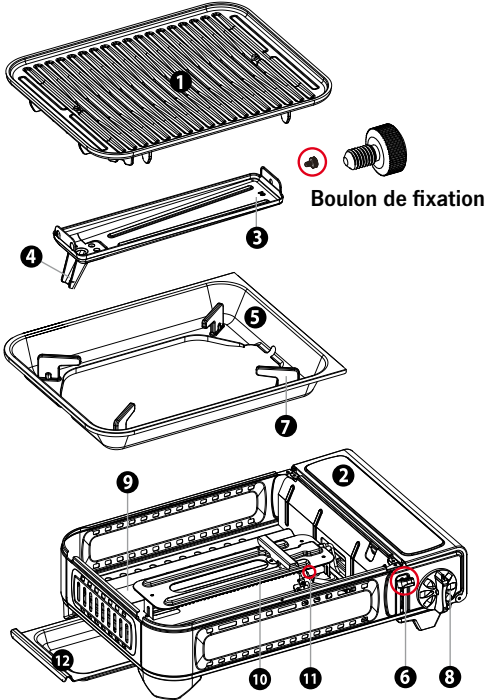

ⓐ **Boulon de fixation**

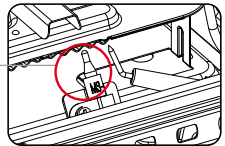
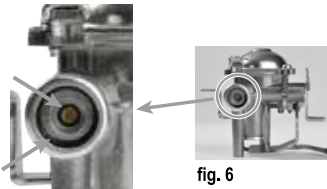
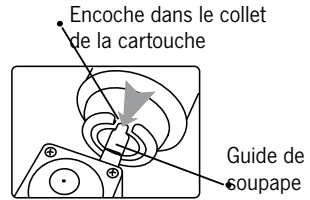
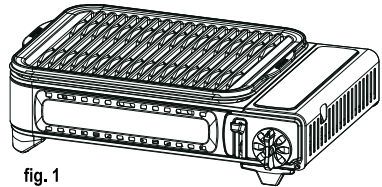

- 1** Plaque de grill BBQ
- 2** Couvercle de la cartouche
- 3** Tiroir à graisse
- 4** Guide de graissage
- 5** Assemblage du support de pot
- 6** Levier de fixation de la cartouche
- 7** Support de grille
- 8** Bouton d'allumage et de commande
- 9** Panneau de réflexion de la chaleur
- 10** Brûleur
- 11** Électrode d'allumage
- 12** Bac de rétention

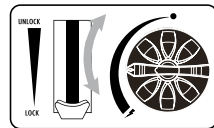
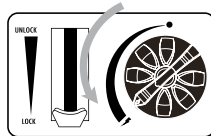
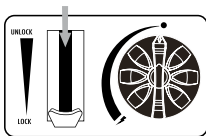

IMPORTANT

- Lisez attentivement ce mode d'emploi afin de vous familiariser avec l'appareil avant de le raccorder à sa cartouche de gaz.
- Conservez ces instructions pour vous y référer ultérieurement.
- Cet appareil ne doit être utilisé qu'avec une cartouche de butane CRV. Il peut être dangereux d'essayer d'installer d'autres types de cartouches de gaz.
- N'utilisez pas les appareils lorsque la température ambiante est supérieure à 35°C.
- N'utilisez pas d'appareils lorsque le couvercle du boîtier de la cartouche est en position ouverte.
- Libérez ou déconnectez la cartouche de gaz après chaque utilisation.
- Cet appareil ne doit être utilisé que dans des zones bien ventilées et à l'écart de matériaux inflammables.
- Tenir les jeunes enfants à l'écart de l'appareil.

AVERTISSEMENT

NE PAS placer une plaque de gril sur le brûleur sans le support de gril (7).

N'utilisez JAMAIS un autre récipient de cuisson.

Vérifiez que les joints (entre l'appareil et la cartouche de gaz) sont en place et en bon état avant de raccorder la cartouche de gaz (fig.6).

N'utilisez pas l'appareil si les joints sont endommagés ou usés.

ATTENTION : les parties accessibles peuvent devenir très chaudes, tenez les enfants éloignés de l'appareil

DISPOSITIF DE SÉCURITÉ

- L'appareil est équipé d'un dispositif de sécurité qui interrompt le flux de gaz si la pression dans la cartouche devient trop élevée, par exemple en raison d'une surchauffe.

UTILISER LA CUISINIÈRE POUR LA PREMIÈRE FOIS

1. Vérifier que le bouton de commande (8) est en position "•" en le tournant dans le sens des aiguilles d'une montre et que le levier de la cartouche (6) est en position UNLOCK.
2. Ouvrez le couvercle de la cartouche (2) et insérez la cartouche, la tête vers l'avant, de manière à ce que l'encoche pointe vers le haut et s'aligne dans le guide de valeur (fig.2).
3. Appuyez sur le levier de la cartouche (6) vers le bas (fig.3) et fermez le couvercle de la cartouche.
4. Si vous entendez un sifflement, c'est que la cartouche n'a pas été correctement mise en place. N'essayez pas d'allumer l'appareil, mais placez le levier (6) en position "Déverrouillage" et répétez les étapes (1-4).
5. Tournez le bouton (8) à fond vers la position d'allumage jusqu'à ce qu'il s'enclenche (fig.4). Maintenez le bouton d'allumage et de contrôle dans cette position pendant quelques secondes pour amorcer le thermocouple de protection de la flamme. Répétez cette opération jusqu'à ce que le brûleur s'allume.
6. Régler le bouton de commande sur la position souhaitée. (fig.5) Ne jamais mettre le levier de la cartouche (6) en position "UNLOCK" pendant l'utilisation !

Pour continuer l'utilisation :

- Tourner le bouton de commande sur la position "•".
- Tournez le levier de la cartouche en position "DÉVERROUILLAGE" et retirez la cartouche.
- Tournez le bouton de commande en position d'allumage pour relâcher toute pression excessive à l'intérieur de la valve.
- Pousser le levier de réinitialisation avec le capuchon en caoutchouc rouge vers le bas.
- Placez la nouvelle cartouche après avoir vérifié que le levier de la cartouche est en position "DÉVERROUILLÉE". (Si la cartouche neuve n'est pas à portée de main, refroidir la cartouche en cours d'utilisation avec de l'eau.)
- La cartouche ne peut être installée que lorsque le bouton de commande est en position "•"

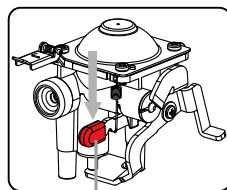

Levier de réinitialisation

DE
EN
IT
ES
FR
NL
FI
DK
SE

APRÈS UTILISATION

1. Tourner le bouton de commande (8) en position "•".
2. Vérifier que le brûleur est éteint avant de placer le levier de la cartouche (6) en position "UNLOCK".
3. Lorsque l'appareil a complètement refroidi, pour votre propre sécurité, retirez la cartouche.
4. Mettez le capuchon de protection rouge et conservez toujours la cartouche de gaz dans un endroit frais, sec et bien ventilé.

CHANGEMENT DE CARTOUCHE

La cartouche Butan doit être changée dans un endroit sûr, par exemple à l'air libre ou dans un endroit bien ventilé, de préférence à l'extérieur, à l'écart de toute source d'inflammation telle que flammes nues, veilleuses, feux électriques et à l'écart d'autres personnes.

Vérifier que le brûleur est éteint avant de débrancher la cartouche de gaz. Attention à la cartouche de gaz

pourrait être chaud.

La cartouche peut être retirée même si elle n'est pas vide.

Une fois que votre équipement a complètement refroidi :

Vérifier que l'arrivée de gaz est complètement fermée en tournant le bouton de commande (8) dans le sens des aiguilles d'une montre jusqu'à la position "•" et que le brûleur (10) est éteint.

Déconnecter la cartouche en plaçant le levier de la cartouche (6) en position "UNLOCK".

Ouvrez le couvercle du compartiment de la cartouche (2) et retirez la cartouche.

Vérifiez les joints avant de raccorder une nouvelle cartouche de gaz à l'appareil. (fig.6)

Mettez en place une nouvelle cartouche en suivant les instructions du paragraphe "UTILISATION DE L'ÉVENTUELLE POUR L'UTILISATION DE L'ÉVENTUELLE" PREMIÈRE FOIS".

Si le dispositif de sécurité sensible à la pression se déclenche, cela signifie qu'un niveau de pression critique est atteint dans la cartouche et que l'appareil ne doit pas être utilisé avant d'avoir complètement refroidi.

Ne pas contourner le dispositif de sécurité sensible à la pression.

STOCKAGE - MAINTENANCE

Lorsque l'appareil a complètement refroidi, il doit être nettoyé de tout résidu de nourriture ou de graisse après chaque utilisation.

La plaque du gril est dotée d'un revêtement antiadhésif.

Nettoyer avec un chiffon doux et un détergent à vaisselle doux pour prolonger la durée de vie de l'antiadhésif

revêtement. Ne pas utiliser de produits abrasifs.

Utilisez un chiffon doux pour nettoyer les parties grasses du poêle avec de l'eau et du savon.

Veillez à ce que l'électrode (11) et la fente du brûleur soient exemptes de débris pour faciliter l'allumage.

Nettoyer fréquemment la cuisinière pour éviter l'accumulation de graisse et selon les besoins.

La flamme du brûleur doit être bleue avec une pointe jaune.

Une bonne flamme doit être bleue avec une pointe jaune minimale. Quelques conseils en jaune sur les flammes sont acceptables tant qu'aucun dépôt de carbone ou de suie n'apparaît.

Conservez l'appareil et la cartouche dans un endroit frais, sec et bien ventilé

hors de portée des enfants.

Ne pas modifier l'appareil.

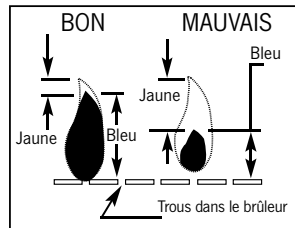

AVERTISSEMENT

- Cet appareil ne peut être utilisé qu'avec une cartouche de butane CRV.
- N'utilisez pas un appareil qui fuit, qui est endommagé ou qui ne fonctionne pas correctement.
- Placez toujours le réchaud sur une surface horizontale stable et résistante à la chaleur.
- Ne pas déplacer l'appareil pendant son utilisation.
- Ne placez jamais deux poêles l'un à côté de l'autre.
- Placez la cuisinière à au moins 120 cm des murs adjacents et 120 cm du plafond.
- Placez le réchaud à au moins 40 cm des matériaux inflammables.
- N'utilisez jamais le réchaud sans le support de grille (5).
- N'utilisez jamais de papier d'aluminium pour recouvrir la zone de séparation du brûleur.
- Si votre appareil fuit (odeur de gaz), sortez-le immédiatement dans un endroit bien ventilé, sans flamme, où la fuite pourra être détectée et stoppée. Si vous souhaitez vérifier l'étanchéité de votre appareil, faites-le à l'extérieur.
- N'essayez pas de détecter les fuites à l'aide d'une flamme, utilisez de l'eau savonneuse.

ATTENTION

les pièces accessibles peuvent devenir très chaudes. Tenez les enfants éloignés de l'appareil.

RECHERCHE DE PANNES

Pas de gaz :	<ul style="list-style-type: none"> • Vérifier si la cartouche de gaz a été insérée correctement • La cartouche de gaz est vide (tester en secouant la cartouche) • Température extérieure inférieure à 4°C, se déplacer vers un environnement plus chaud
Pas d'allumage :	Nettoyer la tête du brûleur à l'aide d'une brosse

En cas de problème, veuillez contacter le revendeur.

CARACTÉRISTIQUES TECHNIQUES

Modèle :	706629
Type de gaz :	Butane
Catégorie pression directe :	Butane à pression directe
Puissance calorifique nominale :	1.78 kW
Consommation de gaz :	130 g/h
Diamètre de l'orifice :	0.55 mm
Plage de pression de commutation du dispositif d'arrêt en cas de surpression	
dispositif de sécurité à 1 étage :	4.0 bar – 6.0 bar
dispositif de sécurité à 2 niveaux :	4.0 bar – 6.0 bar

DE
EN
IT
ES
FR
NL
FI
DK
SE

GEBRUIKSAANWIJZING

⚠ GEVAAR

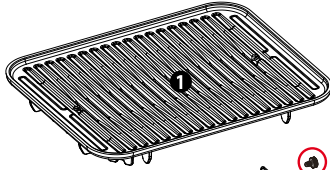
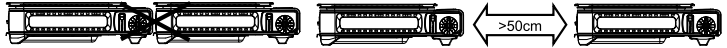

Bevestigingsbout

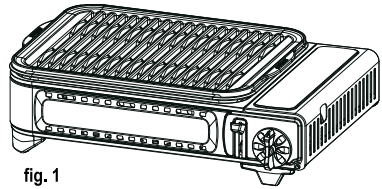
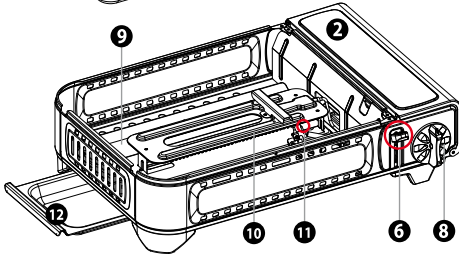
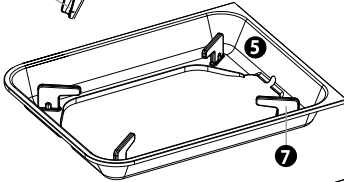

fig. 1

Inkeping in patroonkraag

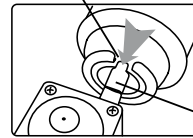

fig. 2

Klepgeleider



fig. 6

Thermokoppel

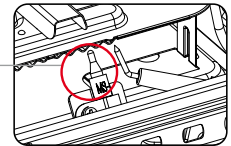

1 BBQ Grillplaat

4 Vetgeleider

7 Grillsteen

10 Brander

2 Patroon deksel

5 Pothouder

8 Ontsteking &
Bedieningsknop

11 Ontstekingselektrode

3 Vet lade

6 Bevestigingshendel patroon

9 Warmterreflectiepaneel

12 Lekbak

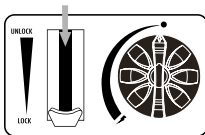

fig. 3

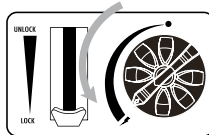

fig. 4



fig. 5

BELANGRIJK

- Lees deze gebruiksaanwijzing zorgvuldig door om vertrouwd te raken met het toestel voordat u het aansluit op het gaspatroon.
- Bewaar deze instructies voor toekomstig gebruik.
- Dit apparaat mag alleen worden gebruikt met een CRV butaanpatroon. Het kan gevaarlijk zijn om te proberen andere typen gaspatronen te monteren.
- Gebruik de apparaten niet wanneer de omgevingstemperatuur hoger is dan 35°C.
- Gebruik geen toestellen wanneer het deksel van de behuizing van de cartridge open staat.
- Maak het gaspatroon los of ontkoppel het na elk gebruik.
- Dit apparaat mag alleen worden gebruikt in goed geventileerde ruimtes, uit de buurt van brandbare materialen.
- Houd jonge kinderen uit de buurt van het apparaat.

WAARSCHUWING

Plaats GEEN grillplaat op een brander zonder grillsteun (7).

Gebruik NOOIT een ander kookvat.

Controleer of de afdichtingen (tussen het toestel en de gaspatroon) aanwezig en in goede staat zijn alvorens de gaspatroon aan te sluiten (fig.6).

Gebruik het apparaat niet als het beschadigde of versleten afdichtingen heeft.

WAARSCHUWING: Bereikbare onderdelen kunnen zeer heet worden. Houd kinderen uit de buurt van het apparaat

VEILIGHEIDSVORZIENING

- Het apparaat is uitgerust met een veiligheidsvoorziening die de gasstroom stopt als de druk in het patroon, bijvoorbeeld door oververhitting, te hoog wordt.

DE KACHEL VOOR HET EERST GEBRUIKEN

1. Controleer of de bedieningsknop (8) op stand "•" staat door hem rechtsom te draaien en of de hendel van de patroon (6) op UNLOCK staat.
2. Open het deksel van de cartridge (2) en plaats de cartridge, met de kop naar voren, zodat de inkeping naar boven wijst en uitgelijnd is in de waardegeleider (fig.2).
3. Druk de hendel van de patroon (6) naar beneden (fig.3) en sluit het deksel van de patroon.
4. Als u een "sissend" geluid hoort, is de cartridge niet goed geplaatst. Probeer het apparaat niet te ontsteken, maar zet hendel (6) in de positie "Ontgrendelen" en herhaal stap (1-4).
5. Draai de knop (8) volledig naar de ontstekingspositie totdat deze vastklikt (afb.4). Houd de ontstekings- en bedieningsknop een paar seconden in deze stand om het thermokoppel van de vlambeveiliging voor te bereiden. Herhaal deze handeling tot de brander ontbrandt.
6. Stel de regelknop in op de gewenste stand. (afb.5) Zet de hendel van de patroon (6) nooit in de stand "UNLOCK" tijdens het gebruik!

Om het gebruik voort te zetten:

- Draai de regelknop naar de positie "•".
- Draai de hendel van de patroon naar de stand "UNLOCK" en neem de patroon eruit.
- Draai de bedieningsknop naar de ontstekingsstand om eventuele overdruk in de klep te laten ontsnappen.
- Druk de reset hendel met rode rubberen dop naar beneden.
- Plaats een nieuwe cartridge nadat u hebt gecontroleerd of de hendel van de cartridge in de stand "UNLOCK" staat. (Als u geen nieuwe cartridge hebt, laat de cartridge dan afkoelen met water.)
- De cartridge kan alleen worden geïnstalleerd als de regelknop in de stand "•" staat

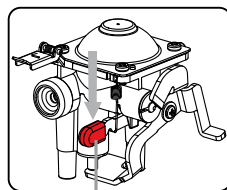

Terugstelhendel

DE
EN
IT
ES
FR
NL
FI
DK
SE

NA GEBRUIK

1. Draai de regelknop (8) in de stand "•".
2. Controleer of de brander is gedoofd voordat u de hendel (6) in de stand "UNLOCK" zet.
3. Verwijder voor uw eigen veiligheid het patroon wanneer het apparaat volledig is afgekoeld.
4. Breng de rode beschermkap aan en bewaar de gaspatroon altijd op een koele, droge en goed geventileerde plaats.

DE CARTRIDGE VERVANGEN

Butaanpatronen moeten worden vervangen op een veilige plaats, bijv. in de open lucht of op een goed geventileerde locatie, bij voorkeur buiten, uit de buurt van ontstekingsbronnen zoals open vuur, kachels, elektrische vuurtjes en uit de buurt van andere mensen.

Controleer of de brander is gedoofd voordat u de gascartridge loskoppelt. Wees voorzichtig met het gaspatroon

kan heet zijn.

Het patroon kan ook worden verwijderd als het niet leeg is.

Zodra uw apparatuur volledig is afgekoeld:

Controleer of de gasinlaat volledig gesloten is door de bedieningsknop (8) rechtsom naar de "•" te draaien en dat de brander (10) gedoofd is.

Ontkoppel de patroon door de hendel (6) in de stand "UNLOCK" te zetten.

Open de klep van het cartridgecompartiment (2) en verwijder de cartridge.

Controleer de afdichtingen voordat u een nieuw gaspatroon op het apparaat aansluit. (fig.6)

Plaats een nieuwe patroon door de instructies in paragraaf "DE STOF VOOR DE EERSTE TIJD".

Als de drukgevoelige beveiliging in werking treedt, betekent dit dat er een kritisch drukniveau in de cartridge is bereikt en dat het apparaat niet mag worden gebruikt voordat het volledig is afgekoeld.

Omzeil de drukgevoelige beveiliging niet.

OPSLAG - ONDERHOUD

Als het apparaat volledig is afgekoeld, moet het na elk gebruik worden ontdaan van voedsel- of vetresten.

Grillplaat heeft een antiaanbaklaag. Veeg schoon met een zachte doek en een mild afwasmiddel om de levensduur van de antiaanbaklaag te verlengen coating. Gebruik geen schuurmiddelen.

Gebruik een zachte doek om vette delen van het fornuis schoon te maken met water en zeep.

Houd de elektrode (11) en de branderopening vrij van vuil voor eenvoudig aansteken.

Reinig de brander regelmatig om vetophoping te voorkomen en indien nodig.

De vlam van de brander moet blauw zijn met een gele punt.

Een goede vlam moet blauw zijn met een minimale gele punt. Enkele gele tips op vlammen zijn aanvaardbaar zolang er geen kool- of roetaanslag ontstaat.

Bewaar het apparaat en de cartridge in een koele, droge en goed geventileerde ruimte ruimte, buiten bereik van kinderen.

Breng geen wijzigingen aan in het apparaat.

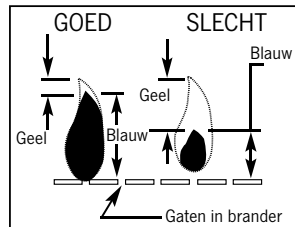

WAARSCHUWING

- Dit apparaat kan alleen worden gebruikt met een CRV-butaanpatroon.
- Gebruik geen apparaat dat lekt, beschadigd is of niet goed werkt.
- Plaats de brander altijd op een horizontaal, stabiel en hittebestendig oppervlak.
- Verplaats het apparaat niet tijdens het gebruik.
- Plaats nooit twee kachels dicht bij elkaar.
- Plaats het fornuis op minstens 120 cm afstand van aangrenzende muren en 120 cm van het plafond.
- Plaats de brander op minstens 40 cm afstand van brandbare materialen.
- Gebruik de brander nooit zonder de grillsteun (5).
- Gebruik nooit aluminiumfolie om het brandergedeelte te bekleden.
- Als uw apparaat lekt (gas ruikt), breng het dan onmiddellijk naar buiten, naar een goed geventileerde plek zonder vlammen, waar het lek kan worden opgespoord en gedicht. Als u uw apparaat op lekken wilt controleren, doe dit dan buiten.
- Probeer geen lekken op te sporen met een vlam, maar gebruik zeepwater.

LET OP: bereikbare delen kunnen zeer heet worden, Houd kinderen uit de buurt van het apparaat.

PROBLEMEN OPLOSSEN

Geen gas:	<ul style="list-style-type: none"> • Controleer of het gaspatroon correct is geplaatst • Gaspatroon is leeg (test door de patroon te schudden) • Buitentemperatuur onder 4°C, ga naar een warmere omgeving
Geen ontsteking:	Maak de branderkop schoon met een borstel

Neem bij problemen contact op met de dealer.

TECHNISCHE KENMERKEN

Model:	706629
Soort gas:	Butaan
Categorie directe druk:	Directe druk butaan
Nominale warmte-inbreng:	1.78 kW
Gasverbruik:	130 g/u
Opening diameter:	0.55 mm
Schakeldrukgebied van de overdrukbeveiliging	
1 fase beveiliging:	4.0 bar – 6.0 bar
2-traps beveiliging:	4.0 bar – 6.0 bar

DE
EN
IT
ES
FR
NL
FI
DK
SE

KÄYTTÖOHJEET

VAARA

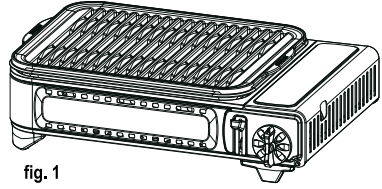
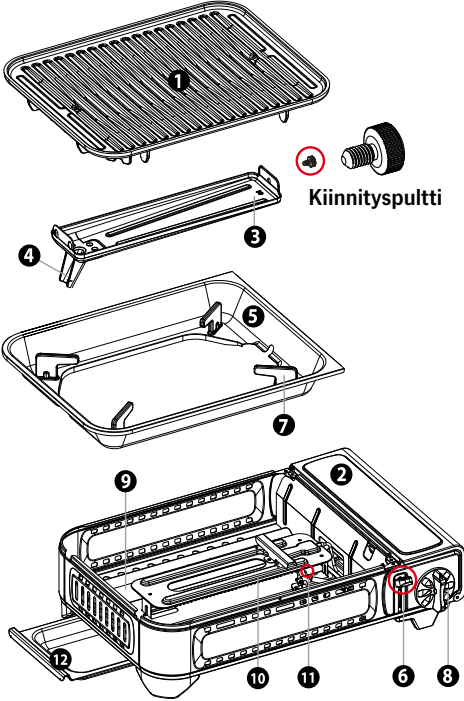
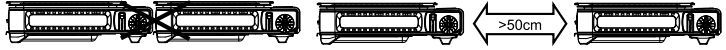

fig. 1

Patruunan kauluksessa on lovi

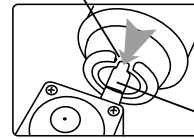

fig. 2

Venttiilinohjain



fig. 6

Termoelementti

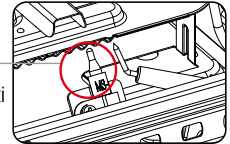

- | | | | |
|------------------|-------------------------|----------------------------|----------------------|
| 1 BBQ grillilevy | 4 Rasvaopas | 7 Grillin tuki | 10 Poltin |
| 2 Kasetin kansi | 5 Ruukun tukikokoonpano | 8 Sytytys- ja säätönuppi | 11 Sytytys elektrodi |
| 3 Rasvalaatikko | 6 Kasetin kiinnitysvipu | 9 Lämmön heijastus-paneeli | 12 Valuma-astia |

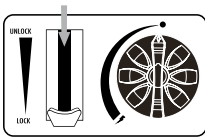

fig. 3



fig. 4

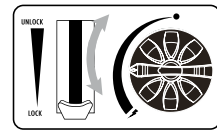

fig. 5

TÄRKEÄÄ

- Lue nämä käyttöohjeet huolellisesti, jotta voit tutustua laitteeseen ennen sen liittämistä kaasupatruunaan.
- Säilytä nämä ohjeet myöhempää käyttöä varten.
- Tätä laitetta saa käyttää vain CRV-butaanipatruunan kanssa. Muuontyyppisten kaasupatruunoiden asentaminen voi olla vaarallista.
- Älä käytä laitteita, kun ympäristön lämpötila on yli 35 °C.
- Älä käytä laitteita, kun kasettikotelon kansi on auki.
- Vapauta tai irrota kaasupatruuna jokaisen käytön jälkeen.
- Tätä laitetta saa käyttää vain hyvin ilmastoidussa tilassa, jossa ei ole syttyviä materiaaleja.
- Pidä pienet lapset poissa laitteen luota.

VAROITUS

ÄLÄ aseta grillilevyä polttimelle ilman grillaustukikokoonpanoa (7).

ÄLÄ KOSKAAN käytä muuta keittoastiaa.

Tarkista, että tiivisteet (laitteen ja kaasupatruunan välillä) ovat paikoillaan ja hyvässä kunnossa ennen kaasupatruunan liittämistä (kuva 6).

Älä käytä laitetta, jos sen tiivisteet ovat vaurioituneet tai kuluneet.

VAROITUS: Käyttökelpoiset osat voivat kuumentua erittäin kuumiksi, Pidä lapset poissa laitteen läheisyydestä

TURVALLISUUSLAITE

- Laite on varustettu turvalaitteella, joka pysäyttää kaasun virtauksen, jos patruunan paine esim. ylikuumenemisen vuoksi nousee liian korkeaksi.

LIEDEN KÄYTTÖ ENSIMMÄISTÄ KERTAA

1. Tarkista, että säätönuppi (8) on asetettu asentoon "•" kääntämällä sitä myötäpäivään ja että patruunan vipu (6) on asetettu UNLOCK-asentoon.
2. Avaa kasetin kansi (2) ja aseta kasetti päälle eteenpäin niin, että lovi osoittaa ylöspäin ja kohdistuu arvoohjaimen (kuva 2).
3. Paina kasetin vipu (6) alas (kuva 3) ja sulje kasetin kansi.
4. Jos kuulet "sihisevän" äänen, kasettia ei ole asennettu oikein. Älä yritä sytyttää laitetta, vaan siirrä vipu (6) "Unlock"-asentoon ja toista vaiheet (1-4).
5. Käännä nuppi (8) kokonaan sytytysasentoon, kunnes se naksahtaa (kuva 4). Pidä sytytys- ja säätönuppia tässä asennossa muutaman sekunnin ajan liekinvartijan termoparin käynnistämiseksi. Toista tämä toimenpide, kunnes poltin syttyy.
6. Säädä säätönuppi haluttuun asentoon. (kuva 5) Älä koskaan aseta patruunavipua (6) UNLOCK-asentoon käytön aikana!

Jatka käyttöä:

- Käännä säätönuppi asentoon "•".
- Käännä kasetin vipu asentoon "UNLOCK" ja ota kasetti ulos.
- Käännä säätönuppi sytytysasentoon venttiilin sisällä olevan ylipaineen vapauttamiseksi.
- Paina nollausvipu alas punaisella kumitulpalla.
- Aseta uusi kasetti paikalleen tarkistettuasi, että kasettvipu on "UNLOCK"-asennossa. (Jos uutta patruunaa ei ole käsin, jäähdytä käytössä oleva patruuna vedellä.)
- Kasetti voidaan asentaa vain, kun säätönuppi on "•"-asennossa

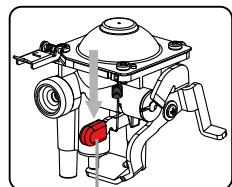

Nollausvipu

DE

EN

IT

ES

FR

NL

FI

DK

SE

DE
EN
IT
ES
FR
NL
FI
DK
SE

KÄYTÖN JÄLKEEN

1. Käännä säätönuppi (8) asentoon "•".
2. Tarkista, että poltin on sammunut, ennen kuin asetat patruunavivun (6) asentoon "UNLOCK".
3. Kun laite on jäähtynyt täysin, poista patruuna oman turvallisuutesi vuoksi.
4. Asenna punainen suojakorkki ja säilytä kaasupatruuna aina viileässä, kuivassa ja hyvin ilmastoidussa paikassa.

PATRUUNAN VAIHTAMINEN

Butaanipatruuna on vaihdettava turvallisessa paikassa, esim. ulkona tai hyvin tuuletetussa paikassa, mieluiten ulkona, kaukana kaikista syttymislähteistä, kuten paljaista liekeistä, piloteista, sähkötulesta, ja kaukana muista ihmisistä.

Tarkista, että poltin on sammutettu ennen kaasupatruunan irrottamista. Ole varovainen kaasupatruuna voi olla kuuma.

Kasetti voidaan poistaa, vaikka se ei olisi tyhjä.

Kun laitteesi on täysin jäähtynyt:

Tarkista, että kaasunsyöttö on täysin suljettu kääntämällä säätönuppi (8) myötäpäivään asentoon "•" -asentoon ja että poltin (10) on sammutettu.

Irrota kasetti asettamalla kasetin vipu (6) UNLOCK-asentoon.

Avaa kasettilokeron kansi (2) ja poista kasetti.

Tarkista tiivisteet ennen uuden kaasupatruunan liittämistä laitteeseen. (kuva 6)

Aseta uusi patruuna noudattamalla kohdan "UUNIN KÄYTTÄMINEN LÄMPÖTILANTEESSA" ohjeita ENSIMMÄINEN KERTA".

Jos paineherkkä turvalaite laukeaa, se tarkoittaa, että patruunassa on saavutettu kriittinen painetaso, joten laitetta ei saa käyttää ennen kuin se on täysin jäähtynyt.

Älä ohita paineherkkää turvalaitetta.

VARASTOINTI - HUOLTO

Kun laite on jäähtynyt täysin, se on puhdistettava ruoka-jäämistä tai rasvasta jokaisen käyttökerran jälkeen.

Grillilevyssä on tarttumaton pinoite. Pyyhi pehmeällä liinalla ja miedolla astianpesuaineella, jotta tarttumattoman materiaalin käyttöikä pitenee

pinoite. Älä käytä hioma-aineita.

Puhdista liedien rasvaiset osat pehmeällä liinalla saippualla ja vedellä.

Pidä elektrodi (11) ja polttimen rako vapaana roskista, jotta sytyttäminen olisi helppoa.

Puhdista liesi usein ja tarvittaessa rasvan kertymisen välttämiseksi.

Polttimen liekin pitäisi olla sininen ja siinä pitäisi olla keltainen kärki.

Hyvän liekin pitäisi olla sininen ja siinä pitäisi olla vain vähän keltaista kärkeä. Joitakin keltaisia vinkkejä

liekeissä ovat hyväksyttäviä, kunhan hiili- tai nokisaostumia ei esiinny.

Säilytä laitetta ja patruunaa viileässä, kuivassa ja hyvin ilmastoidussa tilassa alue, lasten ulottumattomissa.

Älä muokkaa laitetta.

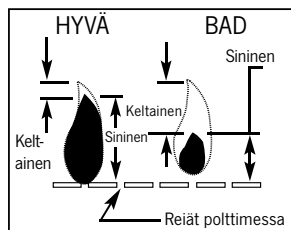

VAROITUS

- Tätä laitetta voidaan käyttää vain CRV-butaanipatruunan kanssa.
- Älä käytä laitetta, joka vuotaa, on vaurioitunut tai joka ei toimi oikein.
- Aseta liesi aina vaakasuoralle, vakaalle ja lämmönkestävälle alustalle.
- Älä siirrä laitetta käytön aikana.
- Älä koskaan aseta kahta liettä lähelle toisiaan.
- Sijoita liesi vähintään 120 cm:n etäisyydelle viereisistä seinistä ja 120 cm:n etäisyydelle katosta.
- Sijoita liesi vähintään 40 cm:n päähän syttyivistä materiaaleista.
- Älä koskaan käytä liettä ilman grillin tukikokoonpanoa (5).
- Älä koskaan käytä alumiinifoliota polttimen halkaisualueen reunustamiseen.
- Jos laitteessa on vuoto (kaasun haju), vie se välittömästi ulos hyvin tuuletettuun, liekittömään paikkaan, jossa vuoto voidaan havaita ja pysäyttää. Jos haluat tarkistaa, onko laitteessa vuotoja, tee se ulkona.
- Älä yritä havaita vuotoja liekin avulla, vaan käytä saippuavettä.

VAROITUS: Käyttökelpoiset osat voivat kuumentua, Pidä lapset kaukana laitteesta.

VIANMÄÄRITYS

Ei kaasua:	<ul style="list-style-type: none"> • Tarkista, onko kaasupatruuna asetettu oikein • Kaasupatruuna on tyhjä (testaa ravistamalla patruunaa) • Ulkolämpötila alle 4 °C, siirry lämpimämpään ympäristöön
Ei sytytystä:	Puhdista polttimen pää harjalla

Jos ongelmia ilmenee, ota yhteys jälleenmyyjään.

TEKNISET OMINAISUUDET

Malli:	706629
Kaasutyyppe:	Butaani
Luokka suora paine:	Suora paine butaani
Nimellinen lämmöntuotto:	1.78 kW
Kaasun kulutus:	130 g/h
Aukon halkaisija:	0.55 mm
Ylipaineen sulkulaitteen kytkentäpainealue	
1-vaiheinen turvalaite:	4.0 bar – 6.0 bar
2-vaiheinen turvalaite:	4.0 bar – 6.0 bar

DE
EN
IT
ES
FR
NL
FI
DK
SE

BRUGSANVISNING

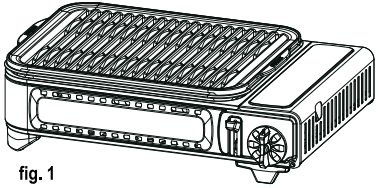
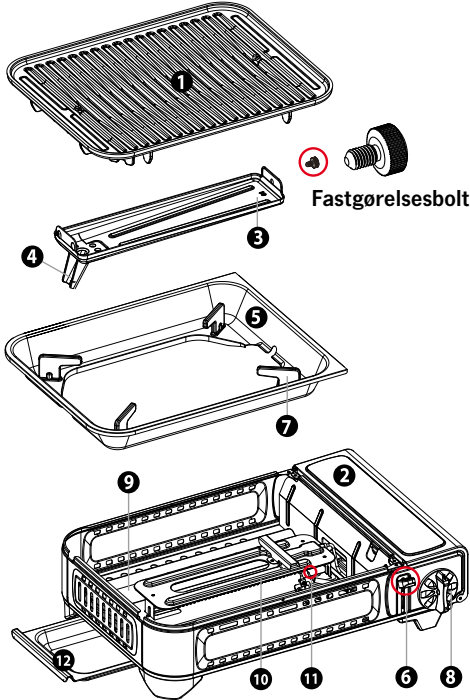
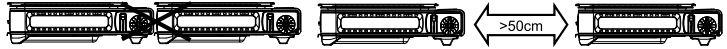

fig. 1

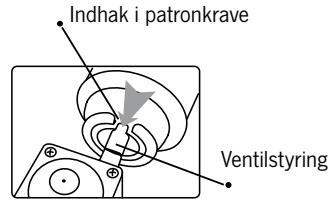

fig. 2

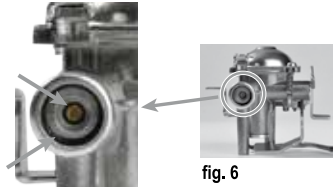
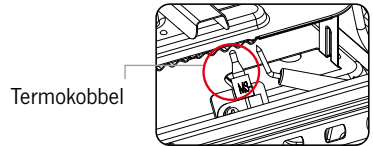

fig. 6



- | | | | |
|----------------------|-------------------------------------|----------------------------|------------------|
| 1 Grillplade til BBQ | 4 Fedtguide | 7 Grillstøtte | 10 Brænder |
| 2 Dæksel til patron | 5 Montering af grydestøtte | 8 Tændings- og kontrolknop | 11 Tændelegtrode |
| 3 Fedtskuffe | 6 Håndtag til fastgørelse af patron | 9 Varmereflekterende panel | 12 Drypbakke |

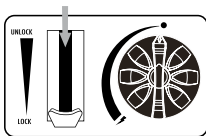

fig. 3

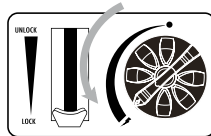

fig. 4

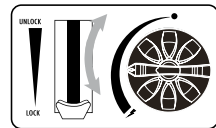

fig. 5

VIGTIGT

- Læs denne brugsanvisning omhyggeligt for at gøre dig fortrolig med apparatet, før du tilslutter det til gaspatronen.
- Opbevar denne vejledning til senere brug.
- Dette apparat må kun bruges med CRV butanpatroner. Det kan være farligt at forsøge at montere andre typer gaspatroner.
- Brug ikke apparaterne, når omgivelsestemperaturen er højere end 35°C.
- Brug ikke apparaterne, når dækslet på kassettekabinettet er åbent.
- Slip eller afbryd gaspatronen efter hver brug.
- Dette apparat må kun bruges i godt ventilerede områder væk fra brændbare materialer.
- Hold små børn væk fra apparatet.

ADVARSEL

Placer IKKE en grillplade på brænderen uden grillstøttemontering (7).

Brug ALDRIG andre kogekar.

Kontroller, at pakningerne (mellem apparatet og gaspatronen) er på plads og i god stand, før gaspatronen tilsluttes (fig.6).

Brug ikke apparatet, hvis det har beskadigede eller slidte pakninger.

FORSIGTIG: Tilgængelige dele kan blive meget varme, hold børn væk fra apparatet

SIKKERHEDSANORDNING

- Apparatet er udstyret med en sikkerhedsanordning, som stopper gasstrømmen, hvis trykket i patronen bliver for højt, f.eks. på grund af overophedning.

AT BRUGE KOMFURET FOR FØRSTE GANG

1. Kontrollér, at betjeningsknappen (8) er indstillet til position "•" ved at dreje den med uret, og at patronhåndtaget (6) er indstillet til UNLOCK.
2. Åbn patronens dæksel (2) og sæt patronen i med hovedet forrest, så hakket peger opad og flugter med værdistyret (fig.2).
3. Tryk patronhåndtaget (6) nedad (fig.3), og luk patronlåget.
4. Hvis du hører en "hvæsende" lyd, er patronen ikke sat korrekt i. Forsøg ikke at tænde for apparatet, men flyt håndtaget (6) til positionen "Lås op", og gentag trin (1-4).
5. Drej knappen (8) helt til tændingspositionen, indtil den klikker (fig.4). Hold tændings- og kontrolknappen i denne position i et par sekunder for at prime flammebeskyttelsestermoelementet. Gentag denne handling, indtil brænderen tændes.
6. Juster kontrolknappen til den ønskede position. (fig.5) Sæt aldrig patronhåndtaget (6) i positionen "UNLOCK" under brug!

For at fortsætte brugen:

- Drej kontrolknappen til "•" position.
- Drej patronhåndtaget til positionen "UNLOCK", og tag patronen ud.
- Drej betjeningsknappen til tændingspositionen for at frigøre overskydende tryk i ventilen.
- Tryk nulstillingshåndtaget ned med den røde gummikappe.
- Sæt den nye patron i, når du har kontrolleret, at patronhåndtaget er i positionen "UNLOCK". (Hvis der ikke er en ny patron i hånden, afkøles den i brug værende patron med vand.)
- Patronen kan kun installeres, når betjeningsknappen er i "•"-positionen

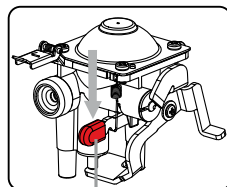

Nulstil håndtag

DE
EN
IT
ES
FR
NL
FI
DK
SE

EFTER BRUG

1. Drej kontrolknappen (8) til positionen "•".
2. Kontrollér, om brænderen er slukket, før du sætter patronhåndtaget (6) i positionen "UNLOCK".
3. Når apparatet er helt afkølet, skal du for din egen sikkerheds skyld fjerne patronen.
4. Sæt det røde beskyttelseshætte på, og opbevar altid gaspatronen på et køligt, tørt og godt ventileret sted.

UDSKIFTNING AF BLÆKPATRONEN

Butanpatronen skal skiftes på et sikkert sted, f.eks. i det fri eller på et godt ventileret sted, helst udenfor, væk fra enhver antændelseskilde som f.eks. åben ild, lygter, elektrisk ild og væk fra andre mennesker.

Kontrollér, at brænderen er slukket, før gaspatronen frakobles. Vær forsigtig med gaspatronen kan være varmt.

Blækpatronen kan fjernes, selv om den ikke er tom.

Når dit udstyr er helt afkølet:

Kontrollér, at gasindtaget er helt lukket ved at dreje betjeningsknappen (8) med uret til "•", og at brænderen (10) er slukket.

Afbryd patronen ved at sætte patronhåndtaget (6) i positionen "UNLOCK".

Åbn dækslet til patronrummet (2), og fjern patronen.

Kontrollér tætningerne, før du tilslutter en ny gaspatron til apparatet. (fig.6)

Sæt en ny patron i ved at følge instruktionerne i afsnittet "BRUG AF OVEN TIL FØRSTE GANG".

Hvis den trykfølsomme sikkerhedsanordning udløses, betyder det, at et kritisk trykniveau er nået i patronen, så apparatet ikke må bruges, før det er kølet helt ned.

Omgå ikke den trykfølsomme sikkerhedsanordning.

OPBEVARING - VEDLIGEHOLDELSE

Når apparatet er kølet helt af, skal det rengøres for eventuelle mad- eller fedtresten efter hver brug.

Grillpladen har en non-stick belægning. Tør af med en blød klud og mildt opvaskemiddel for at forlænge nonstickens levetid

belægning. Brug ikke slibemidler.

Brug en blød klud til at rengøre fedtede dele af komfuret med sæbe og vand.

Hold elektroden (11) og brænderåbningen fri for snavs for at lette optændingen.

Rengør ovnen ofte for at undgå ophobning af fedt og efter behov.

Brænderens flamme skal være blå med en antydning af gul spids.

En god flamme skal være blå med minimal gul spids. Nogle gule tips på flammer er acceptable, så længe der ikke forekommer kul- eller sodaflejringer.

Opbevar apparatet og patronen på et køligt, tørt og godt ventileret sted område, uden for børns rækkevidde.

Du må ikke ændre apparatet.

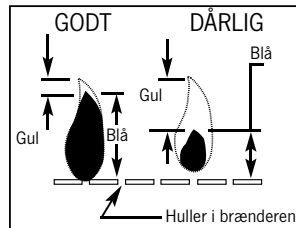

ADVARSEL

- Dette apparat kan kun bruges med CRV butanpatroner.
- Brug ikke et apparat, der er utæt, beskadiget eller ikke fungerer korrekt.
- Stil altid komfuret på en vandret, stabil og varmebestandig overflade.
- Flyt ikke apparatet under brug.
- Placer aldrig to ovne tæt på hinanden.
- Placer komfuret mindst 120 cm væk fra tilstødende vægge og 120 cm væk fra loftet.
- Placer ovnen mindst 40 cm væk fra brændbare materialer.
- Brug aldrig komfuret uden grillstøtten (5).
- Brug aldrig aluminiumsfolie til at beklæde brænderens splitover-område.
- Hvis der er en lækage på dit apparat (lugt af gas), skal du straks tage det udenfor til et godt ventileret flammefrit sted, hvor lækagen kan opdages og stoppes. Hvis du vil tjekke for lækager på dit apparat, skal du gøre det udenfor.
- Forsøg ikke at opdage lækager med en flamme, brug sæbevand.

FORSIGTIG: tilgængelige dele kan blive meget varme, Hold børn væk fra apparatet.

FEJLFINDING

Ingen gas:	<ul style="list-style-type: none"> • Kontroller, om gaspatronen er indsat korrekt • Gaspatronen er tom (test ved at ryste patronen) • Udetemperatur under 4°C, flyt til varmere omgivelser
Ingen antændelse:	Rengør brænderhovedet med en børste

Hvis der opstår problemer, skal du kontakte forhandleren.

TEKNISKE EGENSKABER

Model:	706629
Type af gas:	Butan
Kategori direkte tryk:	Butan under direkte tryk
Nominel varmetilførsel:	1.78 kW
Gasforbrug:	130 g/t
Diameter af åbningen:	0.55 mm
Omskifterens trykområde for overtryksafbryder	
1 trin sikkerhedsanordning:	4.0 bar – 6.0 bar
2-trins sikkerhedsanordning:	4.0 bar – 6.0 bar

DE
EN
IT
ES
FR
NL
FI
DK
SE

BRUKSANVISNINGAR

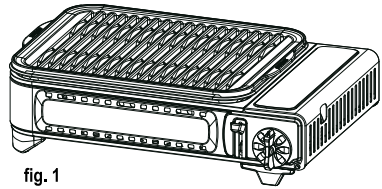
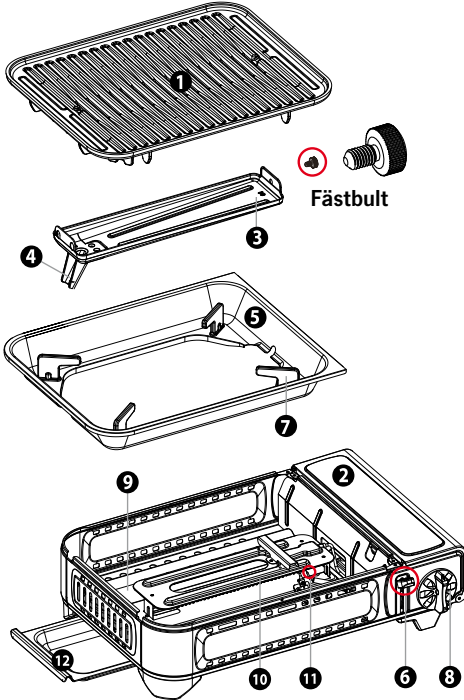
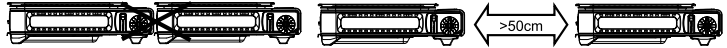

fig. 1

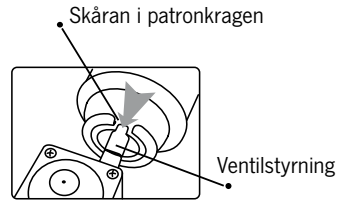

fig. 2

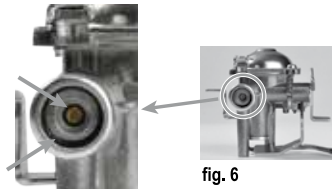
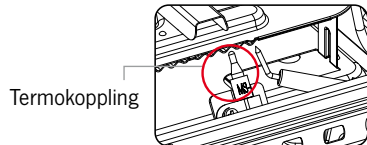

fig. 6



- | | | | |
|-----------------------|-------------------------------|-----------------------------------|-----------------|
| 1 Grillplatta för BBQ | 4 Smörjguide | 7 Stöd för grill | 10 Brännare |
| 2 Hölje till patron | 5 Montering av krukhållare | 8 Knopp för tändning och kontroll | 11 Tändelektrod |
| 3 Fettlåda | 6 Spak för fixering av patron | 9 Panel för värmereflektion | 12 Droppskål |

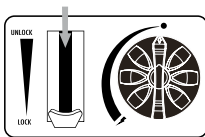

fig. 3

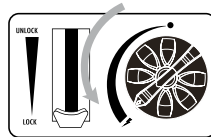

fig. 4

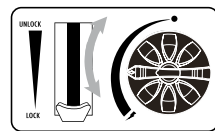

fig. 5

VIKTIGT

- Läs igenom denna bruksanvisning noggrant för att bekanta dig med apparaten innan du ansluter den till gaspatronen.
- Förvara dessa anvisningar för framtida bruk.
- Denna apparat får endast användas med CRV butanpatron. Det kan vara riskfyllt att försöka montera andra typer av gaspatroner.
- Använd inte apparaterna när omgivningstemperaturen är högre än 35°C.
- Använd inte apparaterna när patronhöljet är i öppet läge.
- Släpp eller koppla bort gaspatronen efter varje användning.
- Denna apparat får endast användas i väl ventilerade utrymmen och på avstånd från lättantändliga material.
- Håll små barn borta från apparaten.

VARNING

Placera INTE en grillplatta på brännaren utan grillens stödmontering (7).

Använd ALDRIG något annat kokkärl.

Kontrollera att tätningarna (mellan apparaten och gaspatronen) är på plats och i gott skick innan du ansluter gaspatronen (fig.6).

Använd inte apparaten om den har skadade eller slitna tätningar.

OBSERVERA: åtkomliga delar kan bli mycket heta, håll barn borta från apparaten

SÄKERHETSANORDNING

- Apparaten är utrustad med en säkerhetsanordning som stoppar gasflödet om trycket i patronen blir för högt, t.ex. på grund av överhettning.

ANVÄNDA SPISEN FÖR FÖRSTA GÅNGEN

1. Kontrollera att kontrollratten (8) är inställd i läge "•" genom att vrida den medurs och att patronspaken (6) är inställd på UNLOCK.
2. Öppna patronluckan (2) och sätt in patronen med huvudet framåt, så att skåran pekar uppåt och ligger i linje med värdeguiden (fig.2).
3. Tryck ner patronspaken (6) (fig.3) och stäng patronluckan.
4. Om du hör ett "väsande" ljud har patronen inte satts i korrekt. Försök inte att tända apparaten utan flytta spaken (6) till läget "Lås upp" och upprepa steg (1-4).
5. Vrid vredet (8) helt till tändningsläget tills det klickar (fig.4). Håll tändnings- och reglervredet i detta läge i några sekunder för att aktivera flamskyddets termoelement. Upprepa denna åtgärd tills brännaren tänds.
6. Justera vridreglaget till önskat läge. (fig.5) Ställ aldrig patronspaken (6) i läge "UNLOCK" under användning!

För fortsatt användning:

- Vrid reglaget till läget "•".
- Vrid patronspaken till läget "UNLOCK" och ta ut patronen.
- Vrid reglaget till tändningsläget för att släppa ut eventuellt övertryck i ventilen.
- Tryck ner återställningsspaken med den röda gummikappen.
- Sätt in den nya patronen efter att ha kontrollerat att patronspaken är i läge "UNLOCK". (Om ny patron inte är tillgänglig, kyl patronen som används med vatten.)
- Patronen kan endast installeras när manöverratten är i "•"-läget

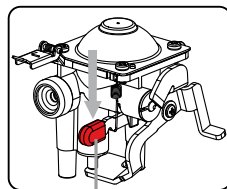

Återställningsspak

DE

EFTER ANVÄNDNING

1. Vrid manövratten (8) till läge "•".
2. Kontrollera att brännaren är släckt innan du ställer patronspaken (6) i läget "UNLOCK".
3. När apparaten har svalnat helt och hållet tar du för din egen säkerhets skull bort patronen.
4. Sätt på det röda skyddslocket och förvara alltid gaspatronen på en sval, torr och väl ventilerad plats.

EN

IT

BYTA PATRON

ES

Butanpatronen måste bytas på en säker plats, t.ex. utomhus eller på en väl ventilerad plats, helst utomhus, på avstånd från antändningskällor som öppen eld, eldstäder, elektriska eldar och på avstånd från andra människor.

FR

Kontrollera att brännaren är släckt innan gaspatronen kopplas bort. Var försiktig med gaspatronen kan vara het.

NL

Patronen kan tas ut även om den inte är tom.

FI

När utrustningen har svalnat helt:

Kontrollera att gasinloppet är helt stängt genom att vrida kontrollratten (8) medurs till "•" och att brännaren (10) är släckt.

DK

Koppla bort patronen genom att sätta patronspaken (6) i läget "UNLOCK".

Öppna locket till patronfacket (2) och ta bort patronen.

SE

Kontrollera tätningarna innan du ansluter en ny gaspatron till apparaten. (fig.6)

Sätt i en ny patron genom att följa instruktionerna i stycket "ANVÄNDNING AV KAMINEN FÖR FÖRSTA GÅNGEN".

Om den tryckkänsliga säkerhetsanordningen utlöses betyder det att en kritisk trycknivå har uppnåtts i patronen och att apparaten inte får användas innan den har svalnat helt.

Kringgå inte den tryckkänsliga säkerhetsanordningen.

LAGRING - UNDERHÅLL

När apparaten har svalnat helt ska den rengöras från eventuella mat- eller fettrester efter varje användning.

Grillplattan har en non-stick-beläggning. Torka av med en mjuk trasa och mildt diskmedel för att förlänga livslängden på nonstick

beläggning. Använd inte slipmedel.

Använd en mjuk trasa för att rengöra oljiga delar av spisen med tvål och vatten.

Håll elektroden (11) och brännarspalten fria från skräp för att underlätta tändningen.

Rengör spisen ofta för att undvika fettansamlingar och vid behov.

Brännarens låga ska vara blå med en antydning till gul spets.

En bra flamma ska vara blå med minimal gul spets. Några gula tips

lågor är acceptabla så länge inga kol- eller sotavlagringar uppstår.

Förvara apparaten och patronen på en sval, torr och väl ventilerad plats område, utom räckhåll för barn.

Ändra inte apparaten.

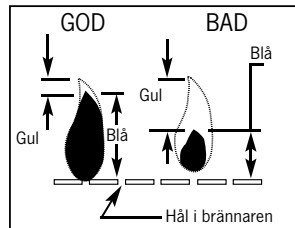

VARNING

- Den här apparaten kan endast användas med CRV butanpatroner.
- Använd inte en apparat som läcker, är skadad eller inte fungerar som den ska.
- Placera alltid kaminen på ett horisontellt, stabilt och värmetåligt underlag.
- Flytta inte apparaten under användning.
- Placera aldrig två kaminer nära varandra.
- Placera spisen på minst 120 cm avstånd från intilliggande väggar och 120 cm avstånd från taket.
- Placera kaminen på minst 40 cm avstånd från brännbara material.
- Använd aldrig kaminen utan grillens stödmontering (5).
- Använd aldrig aluminiumfolie för att klä in brännarens splitover-område.
- Om det finns ett läckage på din apparat (gaslukt), ta omedelbart ut den till en väl ventilerad, flamfri plats där läckaget kan upptäckas och stoppas. Om du vill kontrollera om det finns läckor på din apparat ska du göra det utomhus.
- Försök inte upptäcka läckor med en låga, använd tvålvatten.

FÖRSIKTIGHET: Tillgängliga delar kan bli mycket varma, håll barn borta från apparaten.

PROBLEMLÖSNING

Ingen gas:	<ul style="list-style-type: none"> • Kontrollera om gaspatronen sattes in ordentligt • Gaspatronen är tom (testa genom att skaka patronen) • Utomhustemperatur under 4 °C, flytta till varmare miljöer
Ingen tändning:	Rengör brännarhuvudet med en borste

Kontakta återförsäljaren om du får problem.

TEKNISKA EGENSKAPER

Modell:	706629
Typ av gas:	Butan
Kategori direkt tryck:	Butan med direkt tryck
Nominell värmeförsel:	1.78 kW
Gasförbrukning:	130 g/h
Diameter på öppningen:	0.55 mm
Omvandlingstryckområde för övertrycksavstängningsanordningen	
1-stegs säkerhetsanordning:	4.0 bar – 6.0 bar
2-stegs säkerhetsanordning:	4.0 bar – 6.0 bar

DE: GARANTIEBESTIMMUNGEN

Reimo Reisemobil-Center GmbH, Boschring 10, 63329 Egelsbach (nachfolgend „Reimo“ oder „Wir“) räumt Ihnen zusätzlich zu den gesetzlichen Mängelrechten auf die unter der Reimo-Eigenmarke „Camp4“ vertriebenen Produkte eine Garantie von 3 Jahren ein. Die Frist für die Berechnung der Garantiedauer beginnt jeweils mit Rechnungsdatum. Der räumliche Geltungsbereich unserer Garantie erstreckt sich auf das Gebiet der Bundesrepublik Deutschland. Sollten während des Garantiezeitraums Material- oder Fertigungsfehler an dem von Ihnen erworbenen Produkt auftreten, so gewähren wir Ihnen im Rahmen dieser Garantie eine der folgenden Leistungen nach unserer Wahl:

- Kostenfreie Reparatur der Ware oder
- Kostenfreier Austausch der Ware gegen einen gleichwertigen Artikel

Alle Originalteile, die im Rahmen der Erbringung von Garantieleistungen ersetzt wurden, gehen in das Eigentum von Reimo über. Die neuen Teile bzw. Austauschteile gehen in das Eigentum des Kunden über. Reparaturleistungen oder der Austausch im Rahmen der Garantie berechtigen nicht zu einer Verlängerung oder einem Neubeginn des Garantiezeitraums.

Im Garantiefall wenden Sie sich bitte an ihren Händler, von welchem Sie den betreffenden Artikel erworben haben, oder direkt an Reimo als Garantiegeber:

Reimo Reisemobil-Center GmbH, Boschring 10, 63329 Egelsbach, Telefon: 06150 8662-310

Die Garantie gilt nicht, wenn andere Mängel als Material- oder Fertigungsfehler festgestellt werden. Garantieansprüche sind ausgeschlossen bei Schäden an der Ware durch:

- Regulären Verschleiß
- Unsachgemäße und nicht bestimmungsgemäße Verwendung des Produkts
- Unsachgemäßen Betrieb, Installation, Montage, Inbetriebnahme oder Bedienung entgegen der jeweiligen Gebrauchs- und/oder Einbauanweisung, insbesondere bei Missachtung von Wartungs-, Pflege und Warnhinweisen
- Nichtbeachtung etwaiger Sicherheitsvorkehrungen
- Gewaltanwendung (z.B. Schlagen)
- Eigenreparaturen
- Verwendung von Nicht-Originalteilen des Herstellers oder vom Hersteller nicht freigegebenen Teilen
- Umwelteinflüsse (Hitze, Feuchtigkeit etc.)
- Umstände, die nicht vom Hersteller zu verantworten sind (z.B. Naturkatastrophen, Unfälle)
- Unsachgemäßen Transport

Voraussetzung für die Inanspruchnahme der Garantie ist, dass Sie uns die Prüfung des Garantiefalls ermöglichen (z.B. durch Einschicken der Ware). Es ist darauf zu achten, dass Beschädigungen der Ware auf dem Transportweg durch eine sichere Verpackung vermieden werden. Zur Inanspruchnahme der Garantieleistung ist eine Rechnungskopie der Warensendung beizufügen. Dies dient dazu, dass wir das Vorliegen der Garantievoraussetzungen prüfen können. Ohne Rechnungskopie können wir eine Garantieleistung ablehnen.

Bei berechtigter Inanspruchnahme einer Garantieleistung entstehen Ihnen keine Versandkosten, d.h. wir erstatten Ihnen etwaige Versandkosten für das Einschicken der Ware. (Beinhaltet nur den Versand innerhalb der Bundesrepublik Deutschland).

Bitte beachten Sie: Durch diese Händlergarantie von Reimo werden Ihre gesetzlichen Rechte bei Mängeln (Gewährleistungsrechte) gegen Reimo / einen Händler nicht eingeschränkt und können von Ihnen unentgeltlich in Anspruch genommen werden.

Von diesem Garantieverprechen bleiben etwaige bestehende Gewährleistungsrechte Reimo gegenüber unberührt. Diese Herstellergarantie erweitert Ihre Rechtsstellung daher vielmehr.

Für den Fall, dass die Kaufsache mangelhaft ist, können Sie in jedem Fall gegenüber Reimo ihre gesetzlichen Gewährleistungsrechte geltend machen und zwar unabhängig davon, ob ein Garantiefall vorliegt oder die Garantie in Anspruch genommen wird.

EN: WARRANTY CONDITIONS:

Reimo Reisemobil-Center GmbH, Boschring 10, D-63329 Egelsbach (hereinafter referred to as “Reimo” or “we”), provides a three-year warranty on the products sold under its own “CAMP4” brand in addition to the statutory rights related to defects.

The warranty period will start to run on the relevant invoice date. The geographical scope of our warranty extends to the territory of the Federal Republic of Germany.

If any material defects or manufacturing defects are found in your purchased products during the warranty period, we will provide you with one of the following services at our discretion as part of the warranty:

- We will repair the goods free of charge; or
- We will exchange the goods for an equivalent product free of charge. Reimo will acquire ownership of any original parts that are replaced within the scope of the above warranty services.

You will acquire ownership of the new parts or replacement parts. Any repairs or replacements provided under the warranty will not entitle you to extend or restart the relevant warranty period. If you wish to make a warranty claim, please contact the dealer from whom you purchased the product in question or Reimo directly as the warrantor:

Reimo Reisemobil-Center GmbH, Boschring 10, D-63329 Egelsbach, Tel.: +49 6150 8662-310

The warranty will not apply if any defects other than material defects or manufacturing defects are found.

Furthermore, warranty claims will be rejected if any damage is caused by:

- normal wear and tear;
- improper and non-intended use of the product;
- improper operation, installation, assembly, commissioning or operation contrary to the relevant instructions for use and/or installation, especially if instructions for maintenance and care or warnings are not observed;
- failure to observe any safety precautions;
- use of force (e.g. beating);
- self-repairs;
- use of any non-original parts or any parts not approved by the manufacturer;
- environmental factors (e.g. heat, humidity);
- circumstances for which the manufacturer is not responsible (e.g. natural disasters, accidents); or
- improper transportation.

In order to make a warranty claim, you must allow us to examine the case in question (e.g. by sending us the goods).

Please use secure packaging to ensure that the goods are not damaged during transport.

In order to make a warranty claim, you must enclose a copy of the invoice with the shipment of the goods. This will enable us to check whether the warranty conditions are met. If you do not enclose a copy of the invoice, we may refuse to provide services under the warranty. If your warranty claim is legitimate, you will not incur any shipping costs (i.e. we will reimburse you for any shipping costs incurred to send us the goods. Includes shipping within the Federal Republic of Germany only).

Please note:

This manufacturer’s warranty provided by Reimo will not restrict any statutory warranty rights that you may be able to assert against Reimo / a dealer in the event of defects; you may exercise the relevant rights free of charge.

This manufacturer’s warranty shall have no bearing on any statutory warranty rights that you may hold against Reimo. On the contrary, this manufacturer’s warranty serves to consolidate your legal position. If any of your purchased items are defective, you may always assert your statutory warranty rights against Reimo, regardless of whether the defects are covered by the warranty or whether a claim is asserted under the warranty.

IT: CONDIZIONI DI GARANZIA

Reimo Reisemobil-Center GmbH, Boschring 10, D-63329 Egelsbach (di seguito "Reimo" o "noi"), fornisce una garanzia di tre anni sui prodotti venduti sotto i propri marchi "Camp4" oltre ai diritti legali relativi alla presenza di eventuali difetti.

Il periodo di garanzia decorrerà dalla relativa data di fatturazione. L'ambito geografico della nostra garanzia si estende al territorio della Repubblica Federale di Germania. Se si riscontrano difetti di materiale o difetti di fabbricazione nei prodotti acquistati durante il periodo di garanzia, a nostra discrezione forniremo uno dei seguenti servizi come parte della garanzia:

- Ripareremo il prodotto gratuitamente; o
- Sostituiremo il prodotto con uno equivalente gratuitamente.

Reimo acquisisce la proprietà di tutte le parti originali che vengono sostituite nell'ambito dei servizi di garanzia di cui sopra.

Lei acquisirà la proprietà delle parti nuove o di ricambio. Eventuali riparazioni o sostituzioni fornite ai sensi della garanzia non daranno diritto a estendere o iniziare da capo il relativo periodo di garanzia. Se si desidera presentare un reclamo in garanzia, si prega di contattare il rivenditore da cui è stato acquistato il prodotto in questione o direttamente Reimo direttamente in qualità di garante:

Reimo Reisemobil-Center GmbH, Boschring 10, D-63329 Egelsbach, Tel.: +49 6150 8662-310

La garanzia non si applica se vengono riscontrati difetti diversi da difetti di materiale o difetti di fabbricazione. Inoltre, le richieste di garanzia saranno respinte se un qualsiasi danno è causato da:

- normale usura;
- uso improprio e non previsto del prodotto;
- funzionamento, installazione, montaggio, messa in servizio impropri o funzionamento contrario alle relative istruzioni per l'uso e/o installazione contraria, soprattutto se le istruzioni per la manutenzione e cura o le avvertenze non vengono rispettate;
- inosservanza delle precauzioni di sicurezza;
- uso della forza (ad es. percosse);
- riparazioni eseguite in autonomia;
- utilizzo di parti non originali o di qualunque parte non approvata dal produttore;
- fattori ambientali (es. calore, umidità);
- circostanze per le quali il produttore non è responsabile (ad es. calamità naturali, incidenti); o
- trasporto improprio.

Per presentare un reclamo in garanzia, è necessario consentirci di esaminare il caso in questione (ad esempio inviandoci il prodotto).

Si prega di utilizzare un imballaggio sicuro per assicurarsi che la merce non venga danneggiata durante il trasporto. Per presentare un reclamo in garanzia, è necessario allegare una copia della fattura al momento della spedizione del prodotto. Questo ci permetterà di verificare se le condizioni di garanzia sono soddisfatte. Se non si allega una copia della fattura, potremmo rifiutarci di fornire servizi in garanzia. Se il suo reclamo in garanzia è legittimo, non dovrà sostenere alcun costo di spedizione (ovvero le rimborseremo le spese di spedizione sostenute per inviarti il prodotto. Include la spedizione solo all'interno della Repubblica Federale di Germania).

Nota bene:

la presente garanzia del produttore fornita da Reimo non limiterà alcun diritto di garanzia legale che lei potrebbe far valere nei confronti di Reimo /di un rivenditore in caso di difetti; potrà esercitare gratuitamente i relativi diritti. La presente garanzia del produttore non influisce sui diritti di garanzia previsti dalla legge che lei può vantare nei confronti di Reimo. Al contrario, questa garanzia del produttore serve a consolidare la sua posizione legale. Se uno qualsiasi degli articoli da lei acquistati è difettoso, può sempre far valere i suoi diritti di garanzia previsti dalla legge nei confronti di Reimo, indipendentemente dal fatto che i difetti siano coperti dalla garanzia o che venga fatto valere un reclamo ai sensi della garanzia.

ES: CONDICIONES DE GARANTÍA

La sociedad Reimo Reisemobil-Center GmbH, Boschring 10, D-63329 Egelsbach (en adelante «Reimo» o «nosotros») concede una garantía de tres años sobre los productos vendidos bajo sus propias marcas «CAMP4» además de los derechos legales relativos a defectos.

El periodo de garantía comienza a partir de la fecha de facturación correspondiente. El ámbito geográfico de nuestra garantía se extiende al territorio de la República Federal de Alemania. Si se detectan defectos de material o de fabricación en los productos adquiridos durante el periodo de garantía, le proporcionaremos uno de los siguientes servicios, a nuestra discreción, en virtud de la garantía:

- Repararemos la mercancía gratuitamente;
- Cambiaremos gratuitamente la mercancía por un producto equivalente.

Reimo asumirá la propiedad de cualquier pieza original que se sustituya en virtud de los servicios de garantía anteriores. Usted se convertirá en el propietario de las piezas nuevas o de sustitución. Las reparaciones o sustituciones en garantía no le dan derecho a una prórroga o reinicio del periodo de garantía correspondiente. Si desea presentar una reclamación en virtud de la garantía, póngase en contacto con el distribuidor al que compró el producto en cuestión o póngase en contacto directamente con Reimo como garante:

Reimo Reisemobil-Center GmbH, Boschring 10, D-63329 Egelsbach, Tel.: +49 6150 8662-310

La garantía no se aplicará si se detectan defectos que no sean de material o de fabricación.

Además, las reclamaciones de garantía serán rechazadas si los daños son causados por:

- desgastes normales;
- el uso incorrecto y no previsto del producto;
- funcionamiento, instalación, montaje o puesta en servicio incorrectos, o funcionamiento o puesta en servicio contrario a las instrucciones de uso y/o instalación correspondientes, en particular si se han ignorado las instrucciones de mantenimiento y de reparación o bien las advertencias;
- incumplimiento de las medidas de seguridad;
- uso de la fuerza (por ejemplo, golpes);
- reparación por iniciativa propia;
- uso de piezas no originales o bien piezas no homologadas por el fabricante;
- factores medioambientales (por ejemplo, calor, humedad);
- circunstancias de las que el fabricante no es responsable (por ejemplo, catástrofes naturales, accidentes); o
- transporte inadecuado.

Para hacer valer sus derechos de garantía, debe permitirnos investigar el caso en cuestión (por ejemplo, enviándonos la mercancía). Por favor, utilice un embalaje seguro para asegurarse de que la mercancía no sufre daños durante el transporte. Para hacer valer la garantía, debe adjuntar una copia de la factura con la mercancía. Esto nos permitirá comprobar si se han cumplido las condiciones de la garantía. Si no adjunta una copia de la factura, podremos negarnos a prestarle los servicios cubiertos por la garantía. Si su reclamación de garantía es legítima, no tendrá que pagar ningún gasto de envío (es decir, le reembolsaremos los gastos de envío en los que haya incurrido al enviarnos la mercancía. Sólo incluye envíos dentro de la República Federal de Alemania).

Tenga en cuenta que: esta garantía del fabricante concedida por Reimo no limita los derechos de garantía legales que usted pueda tener contra Reimo / un distribuidor en caso de defectos; puede ejercer estos derechos de forma gratuita. Esta garantía de fabricante no afectará a ningún derecho de garantía legal que usted pueda tener con respecto a Reimo. Al contrario, esta garantía del fabricante sirve para reforzar su posición legal. Si uno de los artículos que ha adquirido resulta ser defectuoso, aún puede hacer valer sus derechos de garantía legal contra Reimo, independientemente de si los defectos están cubiertos por la garantía o de si se presenta una reclamación de garantía.

FR: CONDITIONS DE GARANTIE

La société Reimo Reisemobil-Center GmbH, Boschring 10, D-63329 Egelsbach (ci-après dénommée « Reimo » ou « nous »), accorde une garantie de trois ans sur les produits vendus sous ses marques propres « Camp4 » en plus des droits légaux liés aux défauts.

La période de garantie commence à partir de la date de facturation pertinente. La portée géographique de notre garantie s'étend au territoire de la République fédérale d'Allemagne. Si des défauts matériels ou de fabrication sont constatés sur les produits achetés pendant la période de garantie, nous vous fournirons l'un des services suivants, à notre discrétion, dans le cadre de la garantie :

- Nous réparerons les marchandises gratuitement ; ou
- Nous échangerons gratuitement la marchandise contre un produit équivalent.

Reimo devient propriétaire de toutes les pièces d'origine qui sont remplacées dans le cadre des services de garantie susmentionnés. Vous deviendrez propriétaire des nouvelles pièces ou des pièces de rechange. Les réparations ou les remplacements effectués dans le cadre de la garantie ne donnent pas droit à une prolongation ou à un redémarrage de la période de garantie concernée. Si vous souhaitez faire valoir votre droit à la garantie, veuillez contacter le revendeur auprès duquel vous avez acheté le produit en question ou Reimo directement en tant que garant :

Reimo Reisemobil-Center GmbH, Boschring 10, D-63329 Egelsbach, Tél. : +49 6150 8662-310

La garantie ne s'appliquera pas si des défauts autres que des défauts matériels ou des défauts de fabrication sont constatés. En outre, les réclamations au titre de la garantie seront rejetées si les dommages sont causés par :

- une usure normale ;
- une utilisation impropre et non intentionnelle du produit ;
- une exploitation, une installation, un montage, une mise en service incorrects ou contraires aux instructions d'utilisation et/ou d'installation pertinentes, en particulier si des instructions de maintenance et d'entretien ou des avertissements n'ont pas été respectés ;
- le non-respect des mesures de sécurité ;
- le recours à la force (par exemple, des coups) ;
- la réparation par ses propres moyens ;
- l'utilisation de toute pièce non originale ou de pièces non approuvées par le fabricant ;
- les facteurs environnementaux (par exemple, la chaleur, l'humidité) ;
- les circonstances pour lesquelles le fabricant n'est pas responsable (par exemple, catastrophes naturelles, accidents) ; ou
- un transport inapproprié.

Pour faire valoir votre droit à la garantie, vous devez nous permettre de procéder à l'examen du cas en question (par exemple, en nous envoyant les marchandises). Veuillez utiliser un emballage sûr afin que les marchandises ne soient pas endommagées au cours du transport. Pour faire valoir votre droit à la garantie, vous devez joindre une copie de la facture à l'envoi des marchandises. Nous pourrions ainsi vérifier si les conditions de la garantie sont remplies. Si vous ne nous joignez pas une copie de la facture, nous pouvons refuser de fournir des services dans le cadre de la garantie. Si votre demande de garantie est légitime, vous n'aurez pas à payer de frais d'expédition (c'est-à-dire que nous vous rembourserons les frais d'expédition encourus pour nous envoyer les marchandises. Ne comprend que l'envoi en République fédérale d'Allemagne).

Veuillez noter que la présente garantie du fabricant accordée par Reimo ne limite pas les droits de garantie légaux que vous pouvez faire valoir à l'encontre de Reimo / d'un revendeur en cas de défauts ; vous pouvez exercer gratuitement les droits concernés. La présente garantie du fabricant n'a aucune incidence sur les droits de garantie légaux que vous pouvez faire valoir à l'encontre de Reimo. Bien au contraire, cette garantie du fabricant sert à consolider votre position juridique. Si l'un des articles que vous avez achetés se révèle défectueux, vous pouvez toujours faire valoir vos droits légaux à la garantie à l'encontre de Reimo, que les défauts soient couverts par la garantie ou qu'un droit à la garantie soit invoqué.

NL: FABRIEKSGARANTIEVOORWAARDEN

Reimo Reisemobil-Center GmbH, Boschring 10, D-63329 Egelsbach (hierna 'Reimo' of 'we'), biedt drie jaar fabrieksgarantie op producten verkocht onder zijn eigen merknamen CAMP4 in aanvulling op wettelijke garantierechten met betrekking tot gebreken.

De garantieperiode begint te lopen op de relevante factuurdatum. Het geografisch bereik van onze garantie strekt zich uit tot het grondgebied van de Bondsrepubliek Duitsland. Als er zich tijdens de fabrieksgarantieperiode materiële gebreken of fabricagefouten voordoen in de door u aangekochte producten, zullen we u naar ons eigen goeddunken een van de volgende diensten verlenen als onderdeel van de fabrieksgarantie:

- We repareren de goederen kosteloos; of
- We ruilen de goederen kosteloos om tegen een gelijkwaardig product. Reimo verworft het eigendom van originele onderdelen die vervangen worden bij bovenstaande garantieservices.

U verworft het eigendom van de nieuwe onderdelen of vervangingsonderdelen.

Reparaties of vervangingen die onder de fabrieksgarantie geleverd worden, geven u geen recht op uitbreiding of nieuwe start van de relevante fabrieksgarantieperiode.

Als u een garantielaanvraag wilt indienen, neem dan contact op met de dealer van wie u het product in kwestie gekocht heeft of rechtstreeks met Reimo als garantiégever:

Reimo Reisemobil-Center GmbH, Boschring 10, D-63329 Egelsbach, Tel.: +49 6150 8662-310

De fabrieksgarantie geldt niet als er gebreken anders dan materiële defecten of productiefouten aangetroffen worden.

Bovendien zullen garantielaanvragen afgewezen worden als er schade veroorzaakt is door:

- normale slijtage en beschadiging;
- onjuist en niet-bedoeld gebruik van het product;
- onjuiste bediening, installatie, montage, inbedrijfstelling of gebruik in strijd met de relevante gebruiksaanwijzing en/of installatie-instructies, in het bijzonder als de instructies voor onderhoud en verzorging of waarschuwingen niet in acht genomen zijn;
- niet naleven van veiligheidsmaatregelen;
- gebruik van geweld (bijvoorbeeld slaan);
- zelf uitgevoerde reparaties;
- gebruik van niet-originele onderdelen of niet door de fabrikant goedgekeurde onderdelen;
- omgevingsfactoren (bijvoorbeeld hitte, vocht);
- omstandigheden waarvoor de fabrikant niet verantwoordelijk is (bijvoorbeeld natuurrampen, ongevallen); of
- onjuist transport.

Om een garantielaanvraag te kunnen indienen, moet u ons in staat stellen om de zaak in kwestie te onderzoeken (bijvoorbeeld door ons de goederen toe te zenden).

Gebruik stevige, goed beschermende verpakking om ervoor te zorgen dat de goederen tijdens het transport niet beschadigd raken. Om een garantielaanvraag te kunnen indienen, moet u een kopie van de factuur bijsluizen

bij verzending van de goederen. Zo kunnen wij nagaan of er voldaan wordt aan de fabrieksgarantievoorwaarden. Als u geen kopie van de factuur bijsluit, kunnen we weigeren om diensten op grond van de fabrieksgarantie te verlenen.

Als uw garantielaanvraag rechtmatig is, hoeft u geen verzendkosten te betalen (dat wil zeggen, wij vergoeden de eventuele verzendkosten die u maakt om de goederen naar ons op te sturen. Omvat alleen verzending binnen de Bondsrepubliek Duitsland).

Ter info: Deze door Reimo verstrekte fabrieksgarantie vormt geen beperking voor wettelijke garantierechten die u kunt doen gelden tegen Reimo / een dealer in het geval van gebreken; de relevante rechten kunt u kosteloos uitoefenen.

Deze fabrieksgarantie heeft geen invloed op wettelijke garantierechten die u mogelijk heeft tegenover Reimo. Integendeel, deze fabrieksgarantie is bedoeld om uw rechtspositie te versterken.

Als een door u aangekocht goed gebreken vertoont, kunt u altijd uw wettelijke garantierechten tegenover Reimo uitoefenen, onafhankelijk van dekking van gebreken onder de fabrieksgarantie of indiening van een claim op grond van de fabrieksgarantie.

FI: TAKUUEHDOT

Reimo Reisemobil-Center GmbH, Boschring 10, D-63329 Egelsbach, Saksa (jäljempänä "Reimo" tai "me") myöntää kolmen vuoden takuun sen "Camp4"-merkin nimellä myydyille tuotteille vikoihin liittyvien lakisääteisten oikeuksien lisäksi.

Takuujakso alkaa vastaavan laskun päivästä. Takuun maantieteellinen alue kattaa Saksan liittotasavallan alueen. Mikäli ostetuissa tuotteissa havaitaan takuujakson aikana materiaalivirheitä tai valmistusvikoja, tarjoamme asiakkaille jonkin seuraavista palveluista oman harkintamme mukaan osana takuuta:

- korjaamme tuotteet maksutta tai
- vaihdamme tuotteet vastaavanlaisen tuotteeseen maksutta.

Reimo saa edellä mainittujen takuupalveluiden puitteissa vaihdettujen alkuperäisten osien omistajuuden. Asiakas saa uusien osien tai vaihtosien omistajuuden. Takuun puitteissa tehdyt korjaukset tai vaihdot eivät merkitse sitä, että vastaava takuujakso pidentyy tai alkaisi alusta uudelleen.

Jos asiakas haluaa esittää takuuvaatimuksen, hänen tulee ottaa yhteyttä jälleenmyyjään, joita hän osti kyseessä olevan tuotteen, tai suoraan takuun myöntäneeseen Reimo-yhtiöön:

Reimo Reisemobil-Center GmbH, Boschring 10, D-63329 Egelsbach, Saksa, puh.: +49 6150 8662-310

Takuu ei päde, jos tuotteesta löydetään muita kuin materiaalivirheitä tai valmistusvikoja. Tämän lisäksi takuuvaatimukset torjutaan, jos vaurion on aiheuttanut:

- tavanomainen kuluminen
- epäasianmukainen ja käyttötarkoituksen vastainen tuotteen käyttö
- epäasianmukainen toiminta, asennus, kokoaminen, käyttöönotto tai, käyttöohjeiden vastainen käyttötapa ja/tai, asennus, erityisesti jos huolto- ja, hoito-ohjeita tai varoituksia ei ole noudatettu
- turvallisuuteen liittyvien varoitimien laiminlyönti
- voiman käyttö (esim. löyminen)
- omatoiminen korjaus
- muiden kuin alkuperäisosien tai valmistajien hyväksymien osien käyttö
- ympäristökäijät (esim. kuumuus, kosteus)
- olosuhde, josta valmistaja ei ole vastuussa (esim. luonnonkatastrofi, onnettomuus) tai
- epäasianmukainen kuljetus.

Takuuvaatimuksen esittämiseksi asiakkaan on annettava meidän tutkia tapaus (esim. lähettämällä meille kulloisetkin tuotteet). Asiakkaan tulee tällöin käyttää turvallista pakkausta tuotteiden kuljetuksen aikaisen vaurioitumisen estämiseksi. Takuuvaatimuksen esittämiseksi asiakkaan on liitettävä kopio laskusta lähetettävien tuotteiden mukaan. Siten me pystymme tarkistamaan, että takuehdot täyttyvät. Ellei asiakas liitä oheen kopiota laskusta, voimme kieltäytyä tarjoamasta takuuseen kuuluvista palveluista.

Mikäli asiakkaan takuuvaatimus on perusteltu, hänelle ei koidu lähetyskuluja (ts. hyvittäme mahdolliset tuotteiden lähettämisestä aiheutuneet lähetyskulut. Sisältää toimituksen vain Saksan liittotasavallan sisällä).

Huomautus:

Reimo-yhtiön myöntämä takuu ei rajoita lakisääteisiä takuuoikeuksia, joita asiakkaalla voi olla Reimo-yhtiötä tai jälleenmyyjää kohtaan vikojen ilmetessä; asiakas saa käyttää vastaavia oikeuksiaan maksutta. Valmistajan takuu ei vaikuta lakisääteisiin oikeuksiin, joita asiakkaalla voi olla Reimo-yhtiötä kohtaan. Päinvastoin, tämän valmistajan takuun tarkoituksena on lujittaa asiakkaan oikeudellista asemaa.

Jos asiakkaan ostama mikä tahansa tuote on viallinen, hän voi aina käyttää lakisääteisiä oikeuksiaan Reimo-yhtiötä kohtaan, riippumatta siitä, kattaako takuu vikoja tai esitetäänkö vaatimusta takuun puitteissa.

DK: GARANTIBETINGELSER

Reimo Reisemobil-Center GmbH, Boschring 10, D-63329 Egelsbach (herefter betegnet som "Reimo" eller "vi"), giver garanti i tre år på produkter solgt under de egne mærker "Camp4" udover de gældende lovpåtligte regler vedr. defekter.

Garantiens periode starter på den relevante faktureringsdato. Geografisk omfatter vores garanti Forbundsrepublikken Tyskland. Hvis der findes produktionsfejl på de købte produkter under garantiens periode, stiler vi en af de følgende services til rådighed som del af garantien:

- Vi udfører gratis reparation af produktet; eller
- Vi bytter gratis produktet til et tilsvarende.

Reimo tager ejerskab af alle originale dele, der udskiftes i forbindelse med de ovennævnte garantiservices. Du får ejerskab af de nye dele eller udskiftede dele. Reparationer eller erstatninger, der finder sted under garantiens periode, giver eller forlænger ikke garantiens periode. Hvis du ønsker at starte en garantisag, skal du kontakte forhandleren du købte produktet af eller Reimo direkte som garant:

Reimo Reisemobil-Center GmbH, Boschring 10, D-63329 Egelsbach, Tel.: +49 6150 8662-310

Garantien gælder ikke for defekter udover materialefejl eller produktionsfejl. Desuden gælder garantien ikke skader, der er forårsaget af:

- normal slitage;
- forkert eller ikke-hensigtsmæssig brug af produktet;
- forkert anvendelse, installation, samling, idriftsættelse eller anvendelse som ikke svarer til den relevante brugsinstruktion og/eller installation, især hvis instruktioner for vedligehold og pleje ikke overholdes;
- tilsidesættelse af sikkerhedsforanstaltninger;
- brug af vold (f.eks. slag);
- egne reparationer;
- brug af ikke-originale dele eller andre dele, der ikke er godkendt af producenten;
- miljømæssige faktorer (f.eks. varme, fugt);
- omstændigheder, som ligger udenfor producentens ansvar (f.eks. naturkatastrofer, ulykker); eller
- transportfejl.

For at kunne anvende garantien, skal vi have mulighed for at undersøge den pågældende sag (f.eks. ved at vi får indsendt produktet).

Anvendt vilnigst sikker forsendelsesemballage, for at sikre at produktet ikke tager skade under transport. For at kunne starte en garantisag, skal du vedlægge en kopi af den originale faktura når du indsender produktet. Dette gør det muligt for os, at undersøge om garantibetingelserne er overholdt. Hvis du ikke vedlægger en kopi af den originale faktura, kan vi afvise services i henhold til garantien. Hvis din garantisag er gyldig, skal du ikke betale for forsendelse (det vil sige, at vi tilbagebetaler alle forsendelsesomkostninger du har betalt for at sende os produktet. Inkluderer kun forsendelse inden for Forbundsrepublikken Tyskland).

Bemærk:

Denne produktgaranti, som Reimo giver begrænser ikke den lovpåtligte garanti, du kan indkræve af Reimo / en forhandler i tilfælde af defekter; du kan gratis anvende de relevante rettigheder. Denne produktgaranti har ikke indflydelse på lovpåtligte garantier som en kunde kunne være berettiget til overfor Reimo. Tværtimod kan denne produktgaranti bestyrke dit lovæssige standpunkt. Hvis nogle af de købte produkter er defekte, har du krav på dine lovpåtligte rettigheder overfor Reimo, uanset om defekterne er dækket af garantien eller om en indgivelse er berettiget i henhold til garantien.

SE: GARANTIVILLKOR

Reimo Reisemobil-Center GmbH, Boschring 10, D-63329 Egelsbach, Tyskland (nedan kallat "Reimo" eller "vi"), ger tre års garanti på produkter som säljs under sina egna varumärken "Camp4" utöver lagstadgade rättigheter som relaterar till defekter.

Garantiperioden påbörjas på relevant fakturadatum. Vår garantis geografiska omfattning är Förbundsrepubliken Tysklands territorium. Vid material- eller tillverkningsdefekter som hittas i dina köpta produkter under garantiperioden, tillhandahåller vi dig en av följande tjänster, efter eget gottfinnande, som en del av garantin:

- Vi reparerar varorna utan kostnad; eller
- Vi byter ut varan mot en likvärdig produkt utan kostnad.

Reimo förvärvat ägandet av originaldelar som ersätts inom omfattningen av ovan nämnda garanti-tjänster.

Du förvärvat ägandet av nya delar eller ersättningsdelar. Reparationer eller ersättningar som tillhandahålls under garantin berättigar inte till någon förlängning eller omstart av den relevanta garanti-perioden. Vill du göra ett garantianspråk, kontakta återförsäljaren som du köpte produkten ifråga från eller Reimo direkt som garantigivare:

Reimo Reisemobil-Center GmbH, Boschring 10, D-63329

Egelsbach, Tyskland.

Tel.: +49 6150 8662-310

Garantin gäller inte om andra defekter än materialdefekter eller tillverkningsdefekter hittas. Garantianspråk avslås dessutom om en skada orsakats av:

- normalt slitage;
- felaktig och icke ändamålsenlig användning av produkten;
- felaktig drift, installation, montering, idrifttagning eller drift som skiljer sig från de relevanta användarinstruktionerna och/eller installationen, särskilt om instruktionerna för underhåll och skötsel eller varningar inte beaktas;
- underlåtenhet att iakttä eventuella försiktighetsåtgärder;
- användning av kraft (t.ex. slag);
- egna reparationer;
- användning av icke-originaldelar eller av delar som inte godkänts av tillverkaren;
- miljöfaktorer (t.ex. värme, fuktighet);
- omständigheter som tillverkaren inte ansvarar för (t.ex. naturkatastrofer, olyckor); eller
- felaktig transport.

För att kunna göra ett garantianspråk behöver du låta oss undersöka fallet i fråga (t.ex. genom skicka varan till oss). Använd säkra förpackningar för att se till att varorna inte skadas under transport. För att kunna göra ett garantianspråk behöver du bifoga en kopia av fakturan med frakten av varan. På så sätt kan vi kontrollera om garantivillkoren uppfylls. Bifogar du inte någon kopia av fakturan kan vi vägra tillhandahålla tjänster under garantin. Är ditt garantianspråk legitimt ådrar du dig inga fraktkostnader (dvs. vi återgäldar dig för eventuella fraktkostnader som uppkommit för att skicka oss varorna. Inkluderar endast frakt inom Förbundsrepubliken Tyskland).

Notera: Denna tillverkargaranti som ges av Reimo begränsar inga lagstadgade garantirättigheter som du kan kunna hävda mot Reimo/ eller återförsäljare vid defekter; du kan utöva relevanta rättigheter utan kostnad. Denna tillverkargaranti ska sakna påverkan på lagstadgade rättigheter som du kan hålla mot Reimo. Denna tillverkargarantin stärker istället din legala position. Är dina köpta varor defekta, kan du alltid hävda dina legala garantirättigheter mot Reimo, oavsett om defekterna täcks av garantin eller om ett anspråk hävdas under garantin.



REIMO REISEMOBIL-CENTER GMBH
63329 EGELSBACH · BOSCHRING 10
GERMANY · WWW.REIMO.COM
MADE IN CHINA · © REIMO 03/2024