



GOURMET GASKARTUSCHEN-KOCHER

GOURMET PORTABLE GAS CARTRIDGE STOVE

70676



- DE – BENUTZERHANDBUCH
- EN – USER'S INSTRUCTION
- IT – MANUALE D'ISTRUZIONI
- ES – MANUAL DEL USUARIO
- FR – MANUEL D'UTILISATION
- NL – INSTRUCTIEHANDLEIDING
- FI – KÄYTTÖOHJE
- DK – BRUGERHÅNDBOG
- SE – ANVÄNDARMANUAL

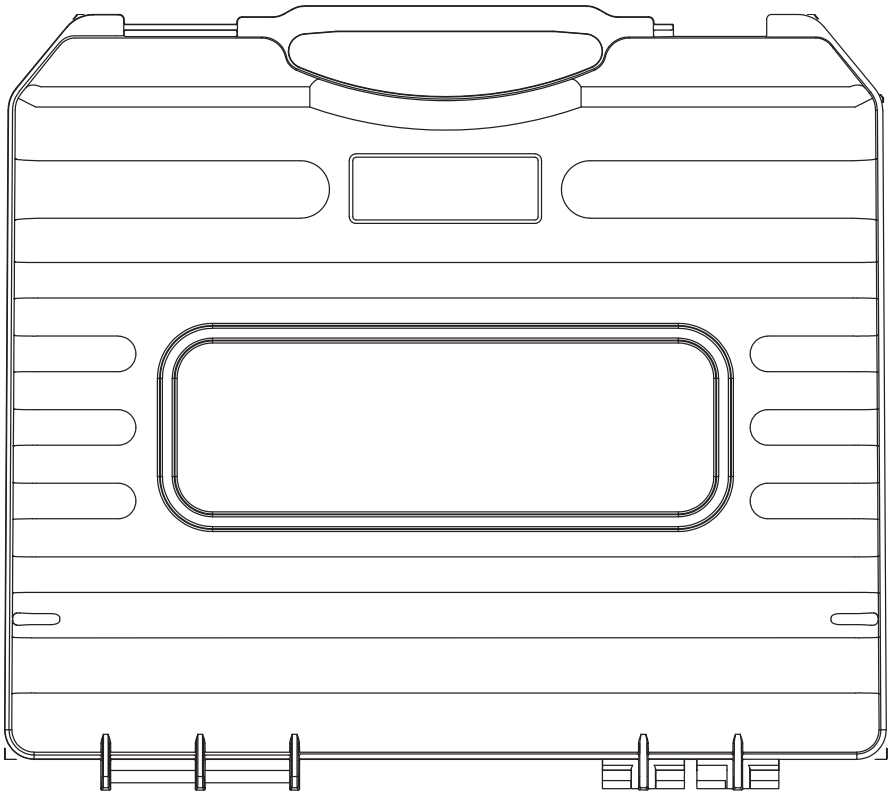

GOURMET PORTABLE GAS CARTRIDGE STOVE

DE – BENUTZERHANDBUCH	4 – 7
EN – USER 'S INSTRUCTION	8 – 11
IT – MANUALE D'ISTRUZIONI	12 – 15
ES – MANUAL DE USUARIO	16 – 19
FR – MANUEL D'UTILISATION	20 – 23
NL – INSTUCTIEHANDLEIDING	24 – 27
FI – KÄYTTÖOHJE	28 – 31
DK – BRUGERHÅNDBOG.....	32 – 35
SE – ANVÄNDARMANUAL	36 – 39

GEBRAUCHSANWEISUNG

DE
EN
IT
ES
FR
NL
FI
DK
SE

GEFAHR

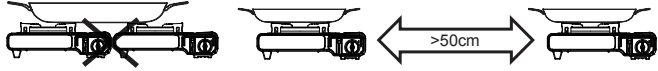

Verwenden Sie keine Pfanne oder Grillplatte, die größer als 26 cm ist, da dies das Gaskartuschenfach abdecken und die Gaskartusche überhitzen kann.

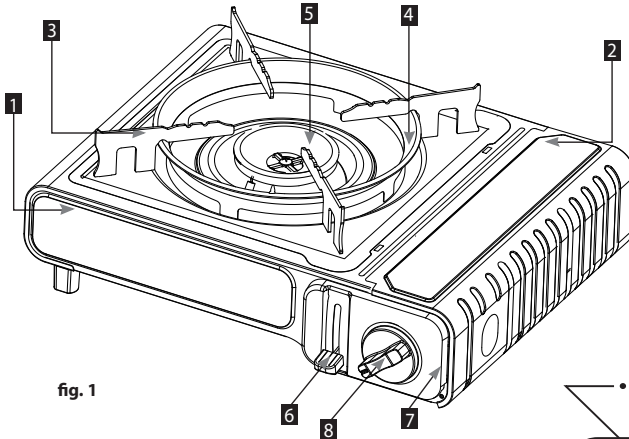
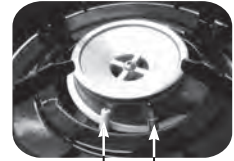

fig. 1



9 10

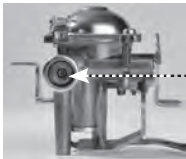

fig. 6

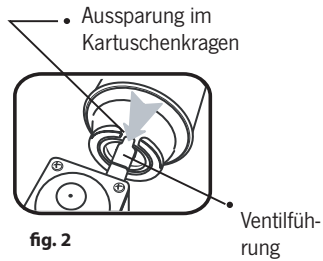
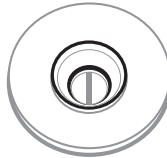

fig. 2

- | | | | |
|--------------------|-------------------|---|-----------------|
| 1 Gehäuse | 4 Auffangwanne | 7 Bedienfeld | 9 Zündelektrode |
| 2 Kartuschendeckel | 5 Brenner | 8 Bedientknopf IGNITION/
OFF mit Piezo-Zündung | 10 Thermostat |
| 3 Tragrost | 6 Kartuschenhebel | | |

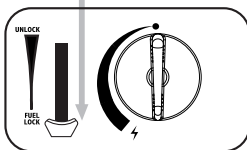

fig. 3

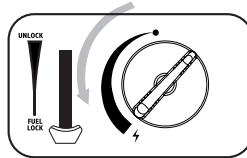

fig. 4

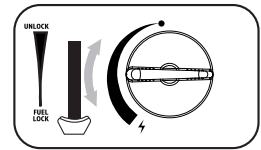

fig. 5

WICHTIG

- Lesen Sie diese Gebrauchsanweisung sorgfältig durch, um sich mit dem Gerät vertraut zu machen, bevor Sie es an eine Gaskartusche anschließen.
- Bewahren Sie diese Anleitung zum späteren Nachschlagen auf.
- Dieses Gerät darf nur mit CRV-Butankartuschen verwendet werden. Der Versuch, andere Arten von Gaskartuschen zu verwenden, kann gefährlich sein.
- Verwenden Sie das Gerät nicht, wenn die Umgebungstemperatur über 35 °C liegt.
- Verwenden Sie das Gerät nicht, wenn der Deckel des Kartuschengehäuses geöffnet ist.
- Lösen oder trennen Sie die Gaskartusche nach jedem Gebrauch.
- Halten Sie kleine Kinder von dem Gerät fern.
- Dieses Gerät darf nur im Freien und nicht in der Nähe von brennbaren Materialien verwendet werden.

WARNUNG

Prüfen Sie, ob die Dichtungen (zwischen dem Gerät und der Gaskartusche) vorhanden und in gutem Zustand sind, bevor Sie die Gaskartusche anschließen (Abb.6).

Benutzen Sie das Gerät nicht, wenn die Dichtungen beschädigt oder verschlissen sind.

SICHERHEITSVORRICHTUNG

- Das Gerät ist mit einer Zündsicherung ausgestattet, die den Gasfluss stoppt, wenn der Druck in der Kartusche, z. B. durch Überhitzung, zu hoch wird.

ERSTE INBETRIEBNAHME DES KOCHERS

1. Vergewissern Sie sich, dass der Bedienknopf (8) in der Position "16" steht, indem er im Uhrzeigersinn gedreht wird, und der Kartuschenhebel (6) auf "UNLOCK" steht.
2. Öffnen Sie den Kartuschendeckel (2) und setzen Sie die Gaskartusche mit dem Kopf nach vorne ein, so dass die Kerbe nach oben zeigt und in der Ventildüfung ausgerichtet ist (Abb.2).
3. Drücken Sie den Kartuschenhebel (6) nach unten (Abb. 3) und schließen Sie die Kartuschenabdeckung.
4. Wenn Sie ein "zischendes" Geräusch hören, ist die Kartusche nicht richtig eingesetzt worden. Versuchen Sie nicht, das Gerät zu zünden, sondern stellen Sie den Hebel (6) in die Position "UNLOCK" und wiederholen Sie die Schritte (1-4).
5. Drehen Sie den Bedienknopf (8) vollständig in die Zündposition, bis er einrastet. (Abb.4) Wiederholen Sie diesen Vorgang, bis der Brenner zündet.
6. Stellen Sie den Bedienknopf auf die gewünschte Position (Bild 5). Stellen Sie den Kartuschenhebel (6) während des Gebrauchs niemals in die Position "UNLOCK"!
- 7.

Nutzung fortsetzen:

- Drehen Sie den Bedienknopf auf "16" Position.
- Drehen Sie den Kartuschenhebel in die Position „UNLOCK“ und nehmen Sie die Kartusche heraus.
- Drehen Sie den Bedienknopf in die Stellung Zündung, um den Überdruck im Ventil abzulassen.
- Drücken Sie den Rückstellhebel mit der roten Gummikappe nach unten.
- Setzen Sie eine neue Kartusche ein, nachdem Sie überprüft haben, dass sich der Kartuschenhebel in der Position "UNLOCK" befindet.
- Die Kartusche kann nur eingesetzt werden, wenn sich der Bedienknopf in der OFF-Position befindet.

NACH DEM GEBRAUCH

1. Drehen Sie den Bedienknopf (8) in die Position "16".
2. Prüfen Sie, ob der Brenner erloschen ist, bevor Sie den Kartuschenhebel (6) in die Position "UNLOCK" stellen.
3. Wenn das Gerät vollständig abgekühlt ist, nehmen Sie zu Ihrer eigenen Sicherheit die Kartusche heraus.
4. Bringen Sie die rote Schutzkappe an und lagern Sie die Gaskartusche immer an einem kühlen, trockenen und gut belüfteten Ort.

KARTUSCHENWECHSEL

Vergewissern Sie sich, dass der Brenner erloschen ist, bevor Sie die Gaskartusche entfernen. Seien Sie vorsichtig, die Gaskartusche kann heiß sein.

Die Kartusche kann herausgenommen werden, auch wenn sie nicht leer ist.

Sobald Ihr Gerät vollständig abgekühlt ist:

Prüfen Sie, ob der Gaseinlass vollständig geschlossen ist, indem Sie den Drehknopf (8) im Uhrzeigersinn auf "16" drehen und dass der Brenner (5) erloschen ist.

Trennen Sie die Kartusche, indem Sie den Kartuschenhebel (6) in die Position „UNLOCK“ bringen.

Öffnen Sie den Kartuschenfachdeckel (2) und nehmen Sie die Gaskartusche heraus.

Die Butankartusche muss an einem sicheren Ort gewechselt werden, z. B. im Freien oder an einem gut belüfteten Ort, vorzugsweise im Freien, fern von Zündquellen wie offenen Flammen, Zündflammen, elektrischen Feuern und fern von anderen Personen.

Überprüfen Sie die Dichtungen, bevor Sie eine neue Gaskartusche an das Gerät anschließen. (Abb.6) Setzen Sie eine neue Kartusche ein, indem Sie die Anweisungen im Abschnitt "ERSTE INBETRIEBNAHME DES KOCHERS" befolgen.

Wenn die druckempfindliche Sicherheitsvorrichtung auslöst, bedeutet dies, dass ein kritischer Druck in der Kartusche erreicht ist. Das Gerät darf daher nicht verwendet werden, bevor es vollständig abgekühlt ist. Die druckempfindliche Sicherheitseinrichtung darf nicht umgangen werden.

LAGERUNG - WARTUNG

Wenn das Gerät vollständig abgekühlt ist, sollte es nach jedem Gebrauch von Lebensmittel- oder Fettresten gereinigt werden.

Lagern Sie das Gerät und die Kartusche an einem kühlen, trockenen und gut belüfteten Ort, außerhalb der Reichweite von Kindern.

Nehmen Sie keine Änderungen am Gerät vor.

WARNUNG

- Dieses Gerät kann nur mit einer CRV-Butankartusche verwendet werden.
- Benutzen Sie kein Gerät, das undicht ist, beschädigt ist oder nicht richtig funktioniert.
- Stellen Sie den Kocher immer auf eine waagerechte, stabile und hitzebeständige Oberfläche.
- Bewegen Sie das Gerät während des Gebrauchs nicht.
- Stellen Sie niemals zwei Kocher nebeneinander auf.
- Stellen Sie den Kocher mindestens 100 cm von den angrenzenden Wänden und 100 cm von der Decke entfernt auf.
- Stellen Sie den Kocher mindestens 20 cm von brennbaren Materialien entfernt auf.
- Verwenden Sie keine Töpfe oder Pfannen, die das Kartuschenfach abdecken.
- Verwenden Sie keinen Topf mit einem Durchmesser von weniger als 12 cm oder mehr als 26 cm. Verwenden Sie keine Gefäße mit konkavem oder konvexem Boden.
- Wenn Ihr Gerät ein Leck hat (Gasgeruch), bringen Sie es sofort nach draußen an einen gut belüfteten, flammenfreien Ort, wo das Leck entdeckt und gestoppt werden kann. Wenn Sie Ihr Gerät auf Undichtigkeiten überprüfen wollen, tun Sie dies im Freien.
- Versuchen Sie nicht, Lecks mit einer Flamme aufzuspüren, sondern verwenden Sie Seifenwasser.

VORSICHT: Zugängliche Teile können sehr heiß werden. Halten Sie Kinder vom Gerät fern.

DE
EN
IT
ES
FR
NL
FI
DK
SE

FEHLERBEHEBUNG

Kein Gas:	<ul style="list-style-type: none"> • Prüfen Sie, ob die Gaskartusche richtig eingesetzt wurde • Gaskartusche ist leer (Test durch Schütteln der Kartusche) • Außentemperatur unter 4°C, Umzug in eine wärmere Umgebung
Keine Zündung:	Reinigen Sie den Brennerkopf mit einer Bürste

Bei Problemen wenden Sie sich bitte an den Händler.

TECHNISCHE MERKMALE

Modell:	70676
Art des Gases:	Butan
Kategorie direkter Druck:	Dampfdruck Butan
Nennwärmeleistung:	2.2 kW
Gasverbrauch:	160 g/h
Durchmesser der Blende:	0.6mm
Ausgangsdruck des Ventils:	7.65 kPa
Druckbereich der Überdruckabsperreinrichtung umschalten	
1-stufige Sicherheitseinrichtung:	4.0 bar – 6.0 bar
2-stufige Sicherheitseinrichtung:	4.0 bar – 6.0 bar



GEWÄHRLEISTUNG

Der Gewährleistungszeitraum beträgt 36 Monate. Reimo behält sich das Recht vor, mögliche Fehler zu beseitigen. Die Garantie wird für alle Schäden ausgeschlossen, die durch fehlerhafte Verwendung oder unsachgemäße Handhabung entstanden sind.

Haftungsbeschränkungen:

Reimo ist in keinem Fall für Begleitschäden, Folgeschäden oder indirekte Schäden, Kosten, Ausgaben, Nutzungsausfall oder Gewinnausfall haftbar. Der angegebene Verkaufspreis des Produkts stellt den entsprechenden Betrag der Haftungsbeschränkung von Reimo dar.

DE
EN
IT
ES
FR
NL
FI
DK
SE

INSTRUCTIONS FOR USE

! DANGER

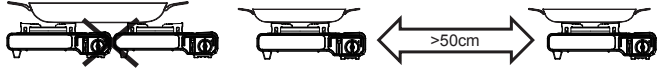

Do not use a pan or the griddle plate larger than 26 cm as can cover the gas cartridge compartment and cause the gas cartridge to overheat.

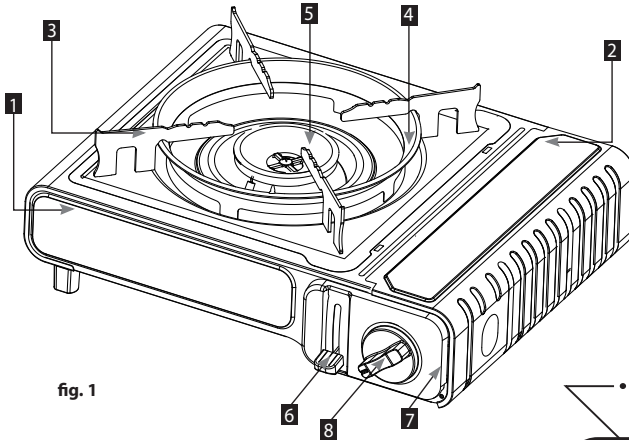
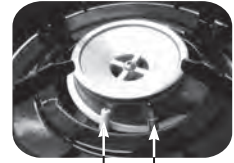

fig. 1



9 10

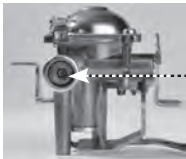

fig. 6

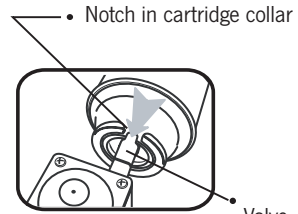
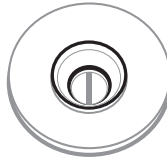

fig. 2

Valve guide

- | | | | |
|-------------------|-------------------|---|----------------------|
| 1 Body case | 4 Drip pan | 7 Control panel | 9 Ignition electrode |
| 2 Cartridge cover | 5 Burner | 8 High/low control knob with piezo-ignition | 10 Thermocouple |
| 3 Pan support | 6 Cartridge lever | | |

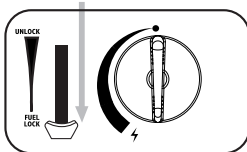

fig. 3

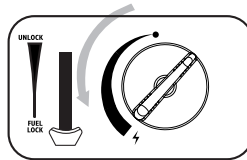

fig. 4

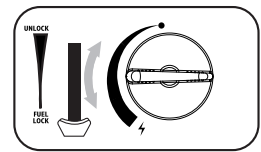

fig. 5

IMPORTANT

- Read these instructions for use carefully so as to familiarize yourself with the appliance before connecting it to its gas cartridge.
- Keep these instruction for future reference.
- This appliance shall only be used with CRV butane cartridge. It may be hazardous to attempt to fit other types of gas containers.
- Don't use appliances when ambient temperature is higher than 35 °C.
- Don't use appliances when the cover of cartridge enclosure is in open position.
- Release or disconnect the gas cartridge after every use.
- Keep young children away from the appliance.
- This appliance should only be used outdoor, away from inflammable materials.

WARNING

Check that seals (between the appliance and the gas cartridge) are in place and in good condition before connecting the gas cartridge (fig.6).

Don't use the appliance if it has damaged or worn seals.

SAFETY DEVICE

- The appliance is equipped with a safety device which stops the flow of gas if the pressure in the cartridge, e.g. because of overheating, becomes too high.

USING THE STOVE FOR THE FIRST TIME

1. Check that the control knob (8) is set to position "16" by turning it clockwise and the cartridge lever (6) is set to UNLOCK.
2. Open the cartridge cover (2) and insert the cartridge, with the head to the front, so the notch points upwards and aligns in the value guide (fig.2).
3. Press the cartridge lever (6) down (fig.3) and close the cartridge cover.
4. If you hear a "hissing" noise, the cartridge has not been correctly fitted. Do not attempt to ignite the appliance but move lever (6) to the "Unlock" position and repeat step (1-4).
5. Turn the knob (8) fully to the ignition position until it clicks. (fig.4) Repeat this action until burner ignites.
6. Adjust the control knob to the required position (fig.5) Never set the cartridge lever (6) to the "UNLOCK" position during use!

To continue usage:

- Turn the control knob to "16" position.
- Turn the cartridge lever to "UNLOCK" position and take the cartridge out.
- Turn the control knob to the ignition position to release any excess pressure inside the valve.
- Push down the reset lever with red rubber cap.
- Place new cartridge after checking that the cartridge lever is in "UNLOCK" position.
- The cartridge can only be installed when the control knob is in the OFF-position.

DE
EN
IT
ES
FR
NL
FI
DK
SE

AFTER USE

1. Turn the control knob (8) into the “16” position.
2. Check if burner is extinguished before setting the cartridge lever (6) to the “UNLOCK” position.
3. When the appliance has cooled completely, for your own safety, remove the cartridge.
4. Fit red protective cap and always store the gas cartridge in a cool, dry, well ventilated place.

CHANGING THE CARTRIDGE

Check that burners are extinguished before disconnecting the gas cartridge. Be careful the gas cartridge may be hot.

The cartridge may be removed even if it is not empty.

Once your equipment has fully cooled:

Check that the gas inlet is fully closed by turning the control knob (8) clockwise to “16” position and that the burner (5) is extinguished.

Disconnect the cartridge by putting the cartridge lever (6) in the “UNLOCK” position.

Open the cartridge compartment cover (2) and remove the cartridge.

Butane cartridge must be changed in a safe place, e.g. in the open air or in a well-ventilated location, preferably outside, away from any source of ignition such as naked flames, pilots, electric fires and away from other people.

Check the seals before connecting a new gas cartridge to the appliance. (fig.6)

Put in a new cartridge by the following the instructions in paragraph “USING THE STOVE FOR THE FIRST TIME”.

In case the pressure sensitive safety device triggers it means that a critical pressure level is reached in the cartridge so the appliance must not be used before it has completely cool down. Do not bypass the pressure sensitive safety device.

STORAGE – MAINTENANCE

When the appliance has cooled completely it should be cleaned of any residues of food or fat after each use.

Store the appliance and the cartridge in a cool, dry and well-ventilated area, out of reach of children. Do not modify the appliance.

WARNING

- This appliance can only be used with CRV butane cartridge.
- Do not use an appliance which is leaking, damaged or which does not operate properly.
- Always place the stove on a horizontal stable and heat resistant surface.
- Do not move the appliance during use.
- Never place two stoves close to each other.
- Place the cooker at least 100cm away from adjacent walls and 100cm away from ceiling.
- Place the stove at least 20cm away from inflammable materials.
- Do not use any pans that cover the cartridge compartment.
- Do not use a pan smaller than 12cm or larger than 26cm in diameter. Do not use vessels with concave or convex bottoms.
- If there is a leak on your appliance (smell of gas), take it outside immediately into a well ventilated flame free location where the leak may be detected and stopped. If you wish to check for leaks on your appliance, do it outside.
- Do not try to detect leaks using a flame, use soapy water.

CAUTION: accessible parts may become very hot, Keep children away from the appliance.

TROUBLE SHOOTING

No gas:	<ul style="list-style-type: none"> • Check whether the gas cartridge was inserted properly • Gas cartridge is empty (test by shaking the cartridge) • Outside temperature below 4°C, move to warmer surroundings
No ignition:	Clean the burner head with a brush

In the event of any problems, please contact the dealer.

TECHNICAL CHARACTERISTICS

Model:	70676
Type of gas:	Butane
Category direct pressure:	Vapour pressure butane
Nominal heat input:	2.2 kW
Gas consumption:	160 g/h
Orifice diameter:	0.6mm
Outlet pressure of the valve:	7.65 kPa
Switch pressure range of overpressure shut-off device	
1 stage safety device:	4.0 bar – 6.0 bar
2 stage safety device:	4.0 bar – 6.0 bar



WARRANTY

The warranty period is 36 months. Reimo reserves the right to rectify eventual defaults. The guarantee is excluded for all damages caused by faulty use or improper handling.

Liability limitations:

In no case Reimo will be reliable for collateral-, secondary- or indirect damages, costs, expenditure, missed benefits or missed earnings. The indicated sales price of the product is representing the equivalent value of Reimo's liability limitations.

DE
EN
IT
ES
FR
NL
FI
DK
SE

ISTRUZIONI PER L'USO



PERICOLO  Non utilizzare una padella o una piastra più grande di 26 cm, poiché potrebbe coprire il vano della cartuccia del gas e causarne il surriscaldamento.
EXPLOSION HAZARD:

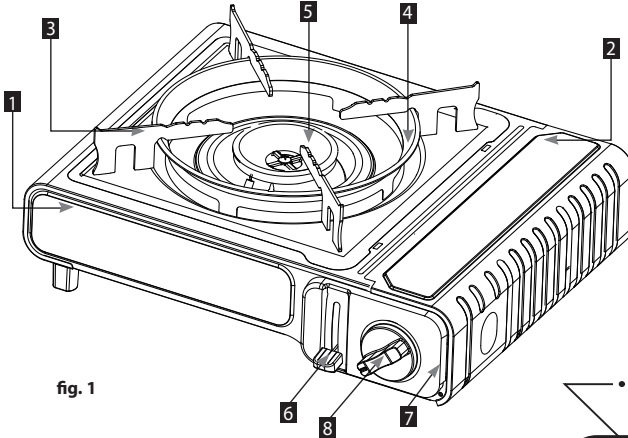

fig. 1

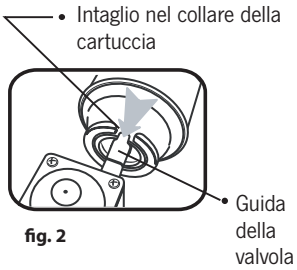
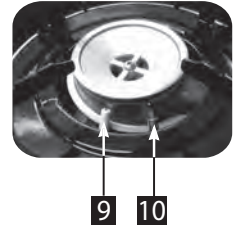

fig. 2

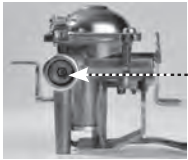

fig. 6

- | | | | |
|-----------------------------|------------------------|--|---------------------------|
| 1 Custodia per il corpo | 4 Gocciolatoio | 7 Pannello di controllo | 9 Elettrodo di accensione |
| 2 Coperchio della cartuccia | 5 Bruciatore | 8 Manopola di regolazione alto/basso con accensione piezoelettrica | 10 Termocoppia |
| 3 Supporto per padelle | 6 Leva della cartuccia | | |

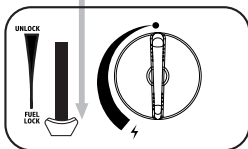

fig. 3

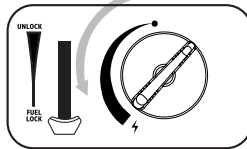

fig. 4

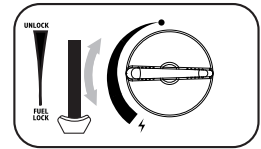

fig. 5

IMPORTANTE

- Leggere attentamente le presenti istruzioni per l'uso in modo da familiarizzare con l'apparecchio prima di collegarlo alla cartuccia del gas.
- Conservare queste istruzioni per riferimento futuro.
- Questo apparecchio deve essere utilizzato esclusivamente con la cartuccia di butano CRV. Può essere pericoloso tentare di montare altri tipi di contenitori di gas.
- Non utilizzare gli apparecchi quando la temperatura ambiente è superiore a 35 °C.
- Non utilizzare gli apparecchi quando il coperchio dell'involucro della cartuccia è in posizione aperta.
- Rilasciare o scollegare la cartuccia del gas dopo ogni utilizzo.
- Tenere i bambini piccoli lontani dall'apparecchio.
- Questo apparecchio deve essere utilizzato solo all'aperto, lontano da materiali infiammabili.

ATTENZIONE

Prima di collegare la cartuccia del gas, verificare che le guarnizioni (tra l'apparecchio e la cartuccia del gas) siano a posto e in buone condizioni (fig. 6).

Non utilizzare l'apparecchio se le guarnizioni sono danneggiate o usurate.

DISPOSITIVO DI SICUREZZA

- L'apparecchio è dotato di un dispositivo di sicurezza che interrompe il flusso di gas se la pressione nella cartuccia, ad esempio a causa del surriscaldamento, diventa troppo alta.

UTILIZZO DEL FORNO PER LA PRIMA VOLTA

1. Verificare che la manopola di comando (8) sia impostata sulla posizione "16" ruotandola in senso orario e che la leva della cartuccia (6) sia posizionata su "UNLOCK".
2. Aprire il coperchio della cartuccia (2) e inserire la cartuccia, con la testina rivolta verso l'avanti, in modo che la tacca sia rivolta verso l'alto e si allinei alla guida valori (fig. 2).
3. Premere la leva della cartuccia (6) verso il basso (fig. 3) e chiudere il coperchio della cartuccia.
4. Se si sente un "sibilo", la cartuccia non è stata inserita correttamente. Non tentare di accendere l'apparecchio, ma spostare la leva (6) in posizione "UNLOCK" e ripetere i passaggi (1-4).
5. Ruotare completamente la manopola (8) in posizione di accensione fino allo scatto. (fig. 4) Ripetere l'operazione fino all'accensione del bruciatore.
6. Regolare la manopola di comando nella posizione desiderata (fig.5) Non portare mai la leva della cartuccia (6) in posizione "UNLOCK" durante l'uso!

Per continuare l'utilizzo:

- Ruotare la manopola di controllo in posizione "16".
- Ruotare la leva della cartuccia in posizione "UNLOCK" ed estrarre la cartuccia.
- Ruotare la manopola di comando in posizione di accensione per scaricare la pressione in eccesso all'interno della valvola.
- Spingere verso il basso la leva di ripristino con il tappo di gomma rosso.
- Inserire la nuova cartuccia dopo aver controllato che la leva della cartuccia sia in posizione "UNLOCK".
- La cartuccia può essere installata solo quando la manopola di controllo è in posizione OFF.

DE
EN
IT

DOPO L'USO

1. Ruotare la manopola di controllo (8) in posizione "16".
2. Verificare che il bruciatore sia spento prima di portare la leva della cartuccia (6) in posizione "UNLOCK".
3. Quando l'apparecchio si è completamente raffreddato, per sicurezza rimuovere la cartuccia.
4. Applicare il cappuccio protettivo rosso e conservare sempre la cartuccia di gas in un luogo fresco, asciutto e ben ventilato.

ES
FR
NL
FI
DK
SE

SOSTITUZIONE DELLA CARTUCCIA

Prima di scollegare la cartuccia del gas, verificare che i bruciatori siano spenti. Fare attenzione alla cartuccia del gas che potrebbe essere calda.

La cartuccia può essere rimossa anche se non è vuota.

Una volta che l'apparecchiatura si è completamente raffreddata:

Verificare che l'ingresso del gas sia completamente chiuso ruotando la manopola di comando (8) in senso orario in posizione "16" e che il bruciatore (5) sia spento.

Scollegare la cartuccia portando la leva della cartuccia (6) in posizione "UNLOCK".

Aprire il coperchio del vano cartuccia (2) e rimuovere la cartuccia.

La cartuccia di butano deve essere sostituita in un luogo sicuro, ad esempio all'aria aperta o in un luogo ben ventilato, preferibilmente all'esterno, lontano da qualsiasi fonte di accensione come fiamme libere, fiamme pilota, fuochi elettrici e lontano da altre persone.

Controllare le guarnizioni prima di collegare una nuova cartuccia del gas all'apparecchio. (fig.6)

Inserire una nuova cartuccia seguendo le istruzioni riportate nel paragrafo "UTILIZZO DEL FORNO PER LA PRIMA VOLTA".

Se il dispositivo di sicurezza sensibile alla pressione si attiva, significa che nella cartuccia è stato raggiunto un livello di pressione critico, per cui l'apparecchio non deve essere utilizzato prima che si sia completamente raffreddato. Non bypassare il dispositivo di sicurezza sensibile alla pressione.

STOCCAGGIO - MANUTENZIONE

Dopo che l'apparecchio si è raffreddato completamente, è necessario pulirlo da eventuali residui di cibo o grasso dopo utilizzo.

Conservare l'apparecchio e la cartuccia in un luogo fresco, asciutto e ben ventilato, fuori dalla portata dei bambini.

Non modificare l'apparecchio.

ATTENZIONE

- Questo apparecchio può essere utilizzato solo con la cartuccia di butano CRV.
- Non utilizzare un apparecchio che presenta perdite, danni o che non funziona correttamente.
- Posizionare sempre la stufa su una superficie orizzontale stabile e resistente al calore.
- Non spostare l'apparecchio durante l'uso.
- Non collocare mai due stufe vicine.
- Posizionare la cucina ad almeno 100 cm di distanza dalle pareti adiacenti e a 100 cm dal soffitto.
- Posizionare la stufa ad almeno 20 cm di distanza da materiali infiammabili.
- Non utilizzare pentole che coprano il vano cartucce.
- Non utilizzare pentole di diametro inferiore a 12 cm o superiore a 26 cm. Non utilizzare recipienti con fondo concavo o convesso.
- Se l'apparecchio presenta una perdita (odore di gas), portarlo immediatamente all'esterno in un luogo ben ventilato e privo di fiamme, dove la perdita può essere individuata e fermata. Se si desidera verificare la presenza di perdite sull'apparecchio, farlo all'esterno.
- Non cercare di individuare le perdite con una fiamma, ma con acqua e sapone.

ATTENZIONE: le parti accessibili possono diventare molto calde, tenere i bambini lontani dall'apparecchio.

RISOLUZIONE DEI PROBLEMI

Niente gas:	<ul style="list-style-type: none"> • Controllare se la cartuccia del gas è stata inserita correttamente • La cartuccia di gas è vuota (verificare agitando la cartuccia) • Temperatura esterna inferiore a 4°C, spostarsi in un ambiente più caldo
Nessuna accensione:	Pulire la testa del bruciatore con una spazzola

In caso di problemi, contattare il rivenditore.

CARATTERISTICHE TECNICHE

Modello:	70676
Tipo di gas:	Butano
Categoria pressione diretta:	Pressione di vapore del butano
Potenza termica nominale:	2.2 kW
Consumo di gas:	160 g/h
Diametro dell'orifizio:	0.6mm
Pressione di uscita della valvola:	7.65 kPa
Intervallo di pressione di commutazione del dispositivo di arresto per sovrappressione	
dispositivo di sicurezza a 1 stadio:	4.0 bar – 6.0 bar
dispositivo di sicurezza a 2 stadi:	4.0 bar – 6.0 bar

CE 2806/23

GARANZIA

Il periodo di garanzia è di 36 mesi. Reimo si riserva il diritto di modificare eventuali valori predefiniti. La garanzia non copre i danni causati da utilizzo errato o movimentazione impropria.

Limitazioni di responsabilità:

In nessun caso Reimo sarà responsabile per danni collaterali, secondari o indiretti, costi, spese, perdita di vantaggi o profitti. Il prezzo di vendita indicato per il prodotto rappresenta il valore equivalente delle limitazioni di responsabilità di Reimo.

DE
EN
IT
ES
FR
NL
FI
DK
SE

INSTRUCCIONES DE USO

PELIGRO

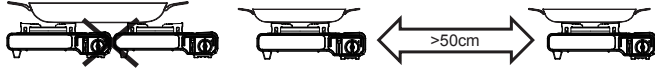

No utilice una sartén o la placa de la plancha de más de 26 cm, ya que puede tapan el compartimento del cartucho de gas y provocar su sobrecalentamiento.

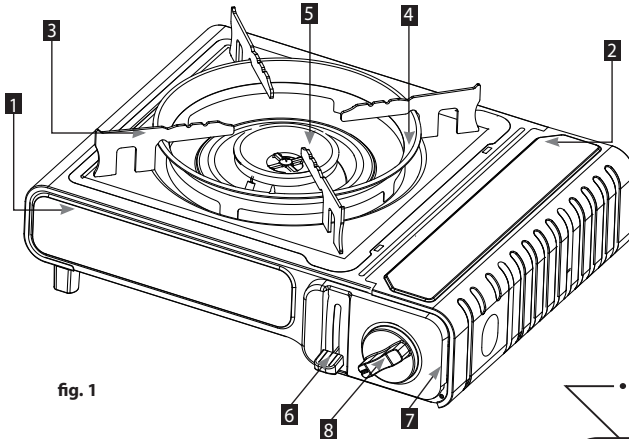
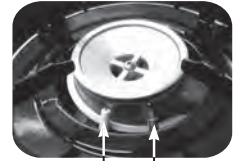

fig. 1



9 10

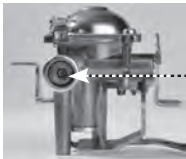

fig. 6

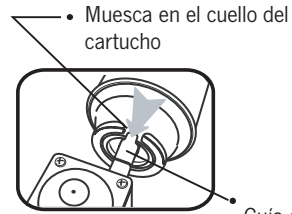
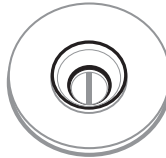

fig. 2

Guía de válvulas

- 1 Caja
- 2 Tapa del cartucho
- 3 Soporte de bandeja
- 4 Bandeja de goteo
- 5 Quemador
- 6 Palanca de cartucho
- 7 Panel de control
- 8 Mando de control alto/bajo con encendido piezoeléctrico
- 9 Electrodo de encendido
- 10 Termopar

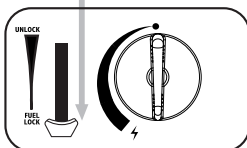

fig. 3

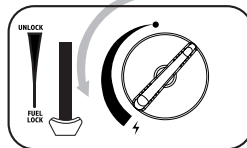

fig. 4

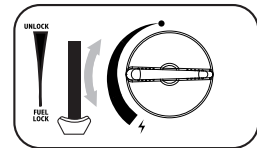

fig. 5

IMPORTANTE

- Lea atentamente estas instrucciones de uso para familiarizarse con el aparato antes de conectarlo a su cartucho de gas.
- Conserve estas instrucciones para futuras consultas.
- Este aparato sólo debe utilizarse con cartucho de butano CRV. Puede ser peligroso intentar instalar otros tipos de recipientes de gas.
- No utilice los aparatos cuando la temperatura ambiente sea superior a 35 °C.
- No utilice los aparatos cuando la tapa de la caja del cartucho esté en posición abierta.
- Suelte o desconecte el cartucho de gas después de cada uso.
- Mantenga a los niños alejados del aparato.
- Este aparato sólo debe utilizarse al aire libre, lejos de materiales inflamables.

ADVERTENCIA

Compruebe que las juntas (entre el aparato y el cartucho de gas) están colocadas y en buen estado antes de conectar el cartucho de gas (fig.6).

No utilice el aparato si tiene juntas dañadas o desgastadas.

DISPOSITIVO DE SEGURIDAD

- El aparato está equipado con un dispositivo de seguridad que interrumpe el flujo de gas si la presión en el cartucho, por ejemplo por sobrecalentamiento, es demasiado alta.

UTILIZAR LA ESTUFA POR PRIMERA VEZ

1. Compruebe que el mando de control (8) está en la posición "16" girándolo en el sentido de las agujas del reloj y que la palanca del cartucho (6) esté en la posición "UNLOCK".
2. Abra la tapa del cartucho (2) e inserte el cartucho, con el cabezal hacia delante, de forma que la muesca apunte hacia arriba y se alinee en la guía de valores (fig.2).
3. Presione la palanca del cartucho (6) hacia abajo (fig.3) y cierre la tapa del cartucho.
4. Si oye un "silbido", el cartucho no se ha colocado correctamente. No intente encender el aparato, mueva la palanca (6) a la posición "UNLOCK" y repita los pasos (1-4).
5. Gire el mando (8) completamente a la posición de encendido hasta que haga clic. (fig.4) Repita esta acción hasta que el quemador se encienda.
6. Ajuste el mando de control en la posición deseada (fig.5) ¡No coloque nunca la palanca del cartucho (6) en la posición "UNLOCK" durante el uso!

Para seguir utilizándolo:

- Gire el mando de control a la posición "16".
- Gire la palanca del cartucho a la posición "UNLOCK" y saque el cartucho.
- Gire el mando de control a la posición de encendido para liberar cualquier exceso de presión en el interior de la válvula.
- Empuje hacia abajo la palanca de reinicio con la tapa de goma roja.
- Coloque el cartucho nuevo después de comprobar que la palanca del cartucho está en posición "UNLOCK".
- El cartucho sólo puede instalarse cuando el mando de control está en la posición OFF.

DE
EN
IT
ES
FR
NL
FI
DK
SE

DESPUÉS DEL USO

1. Gire el mando de control (8) a la posición "16".
2. Compruebe si el quemador está apagado antes de colocar la palanca del cartucho (6) en la posición "UNLOCK".
3. Cuando el aparato se haya enfriado completamente, por su propia seguridad, retire el cartucho.
4. Coloque la tapa protectora roja y guarde siempre el cartucho de gas en un lugar fresco, seco y bien ventilado.

CAMBIAR EL CARTUCHO

Compruebe que los quemadores están apagados antes de desconectar el cartucho de gas. Tenga cuidado, el cartucho de gas puede estar caliente.

El cartucho puede extraerse aunque no esté vacío.

Una vez que el equipo se haya enfriado por completo:

Compruebe que la entrada de gas está completamente cerrada girando el mando de control (8) en el sentido de las agujas del reloj hasta la posición "16" y que el quemador (5) esté apagado.

Desconecte el cartucho colocando la palanca del cartucho (6) en la posición "UNLOCK".

Abra la tapa del compartimento del cartucho (2) y extraiga el cartucho.

El cartucho de butano debe cambiarse en un lugar seguro, por ejemplo, al aire libre o en un lugar bien ventilado, preferiblemente en el exterior, lejos de cualquier fuente de ignición como llamas desnudas, pilotos, fuegos eléctricos y lejos de otras personas.

Compruebe las juntas antes de conectar un nuevo cartucho de gas al aparato. (fig.6)

Coloque un cartucho nuevo siguiendo las instrucciones del apartado "UTILIZAR LA ESTUFA POR PRIMERA VEZ".

Si se activa el dispositivo de seguridad sensible a la presión, significa que se ha alcanzado un nivel crítico de presión en el cartucho, por lo que no debe utilizarse el aparato antes de que se haya enfriado completamente. No anule el dispositivo de seguridad sensible a la presión.

ALMACENAMIENTO - MANTENIMIENTO

Cuando el aparato se haya enfriado completamente, debe limpiarse de cualquier residuo de comida o grasa después de cada uso.

Guarde el aparato y el cartucho en un lugar fresco, seco y bien ventilado, fuera del alcance de los niños. No modifique el aparato.

ADVERTENCIA

- Este aparato sólo puede utilizarse con cartucho de butano CRV.
- No utilice un aparato que tenga fugas, esté dañado o no funcione correctamente.
- Coloque siempre la estufa sobre una superficie horizontal estable y resistente al calor.
- No mueva el aparato durante su uso.
- Nunca coloque dos estufas una cerca de la otra.
- Coloque la cocina a una distancia mínima de 100 cm de las paredes adyacentes y de 100 cm del techo.
- Coloque la estufa a una distancia mínima de 20 cm de materiales inflamables.
- No utilice ollas que cubran el compartimento del cartucho.
- No utilice un recipiente de diámetro inferior a 12 cm ni superior a 26 cm. No utilice recipientes con fondos cóncavos o convexos.
- Si hay una fuga en su aparato (olor a gas), llévelo inmediatamente al exterior, a un lugar bien ventilado y sin llamas, donde pueda detectarse y detenerse la fuga. Si desea comprobar si hay fugas en su aparato, hágalo al aire libre.
- No intente detectar fugas con una llama, utilice agua jabonosa.

PRECAUCIÓN: las piezas accesibles pueden calentarse mucho. Mantenga a los niños alejados del aparato.

RESOLUCIÓN DE PROBLEMAS

Sin gas:	<ul style="list-style-type: none"> • Compruebe si el cartucho de gas se ha insertado correctamente • El cartucho de gas está vacío (prueba agitando el cartucho) • Temperatura exterior inferior a 4°C, trasladarse a un entorno más cálido
No hay ignición:	Limpiar el cabezal del quemador con un cepillo

En caso de problemas, póngase en contacto con el distribuidor.

CARACTERÍSTICAS TÉCNICAS

Modelo:	70676
Tipo de gas:	Butano
Categoría presión directa:	Presión de vapor butano
Potencia calorífica nominal:	2.2 kW
Consumo de gas:	160 g/h
Diámetro del orificio:	0.6mm
Presión de salida de la válvula:	7.65 kPa
Intervalo de presión de conmutación del dispositivo de desconexión por sobrepresión	
dispositivo de seguridad de 1 etapa:	4.0 bar – 6.0 bar
dispositivo de seguridad de 2 etapas:	4.0 bar – 6.0 bar

CE 2806/23

GARANTÍA

El periodo de garantía es de 36 meses. Reimo se reserva el derecho a realizar correcciones de posibles defectos. Queda excluida la garantía por cualquier daño causado por un mal uso o un manejo incorrecto.

Limitaciones de responsabilidad:

Reimo no será responsable en ningún caso de los daños colaterales, secundarios o indirectos, los costes, los gastos o las pérdidas de beneficios o ganancias. El precio de venta indicado del producto representa el valor equivalente a las limitaciones de responsabilidad de Reimo.

DE
EN
IT
ES
FR
NL
FI
DK
SE

DE
EN
IT
ES
FR
NL
FI
DK
SE

MODE D'EMPLOI

⚠ DANGER

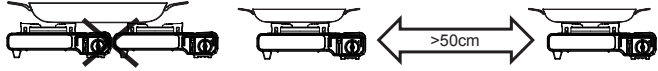

N'utilisez pas de poêle ou de plaque de gril d'une taille supérieure à 26 cm, car elles peuvent recouvrir le compartiment de la cartouche de gaz et provoquer une surchauffe de cette dernière.

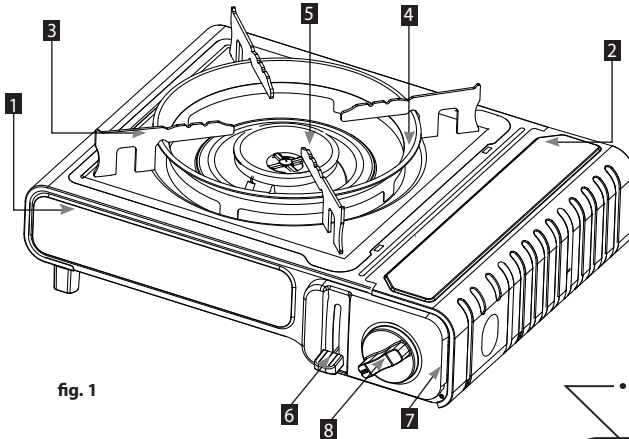
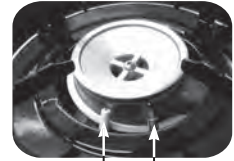

fig. 1



9 10

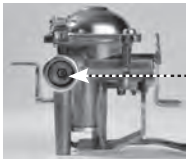
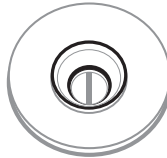

fig. 6



• Encoche dans le collet de la cartouche

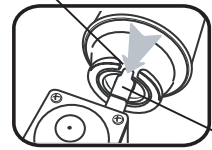

fig. 2

• Guide de soupape

- | | | | |
|-------------------------------|--------------------------|--|------------------------|
| 1 Boîtier de corps | 4 Bac de rétention | 7 Panneau de contrôle | 9 Électrode d'allumage |
| 2 Couvercle de la cartouche | 5 Brûleur | 8 Bouton de réglage haut/bas avec allumage par piézo-électricité | 10 Thermocouple |
| 3 Support pour les casseroles | 6 Levier de la cartouche | | |

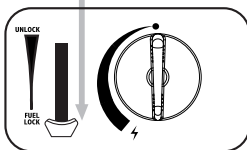

fig. 3

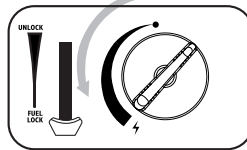

fig. 4

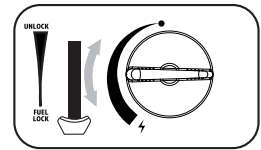

fig. 5

IMPORTANT

- Lisez attentivement ce mode d'emploi afin de vous familiariser avec l'appareil avant de le raccorder à sa cartouche de gaz.
- Conservez ces instructions pour vous y référer ultérieurement.
- Cet appareil ne doit être utilisé qu'avec une cartouche de butane CRV. Il peut être dangereux d'essayer d'installer d'autres types de contenants de gaz.
- N'utilisez pas les appareils lorsque la température ambiante est supérieure à 35 °C.
- N'utilisez pas d'appareils lorsque le couvercle du boîtier de la cartouche est en position ouverte.
- Libérez ou déconnectez la cartouche de gaz après chaque utilisation.
- Tenir les jeunes enfants à l'écart de l'appareil.
- Cet appareil ne doit être utilisé qu'à l'extérieur, loin des matériaux inflammables.

AVERTISSEMENT

Vérifiez que les joints (entre l'appareil et la cartouche de gaz) sont en place et en bon état avant de raccorder la cartouche de gaz (fig.6).

N'utilisez pas l'appareil si les joints sont endommagés ou usés.

DISPOSITIF DE SÉCURITÉ

- L'appareil est équipé d'un dispositif de sécurité qui interrompt le flux de gaz si la pression dans la cartouche devient trop élevée, par exemple en raison d'une surchauffe.

UTILISATION DU POÊLE POUR LA PREMIÈRE FOI

1. Vérifier que le bouton de commande (8) est placé sur la position "16" en la tournant dans le sens des aiguilles d'une montre et que le levier de la cartouche (6) est en position "UNLOCK".
2. Ouvrez le couvercle de la cartouche (2) et insérez la cartouche, la tête vers l'avant, de manière à ce que l'encoche pointe vers le haut et s'aligne dans le guide de valeur (fig.2).
3. Appuyez sur le levier de la cartouche (6) vers le bas (fig.3) et fermez le couvercle de la cartouche.
4. Si vous entendez un sifflement, c'est que la cartouche n'a pas été correctement mise en place. N'essayez pas d'allumer l'appareil, mais placez le levier (6) en position "UNLOCK" et répétez les étapes (1-4).
5. Tourner le bouton (8) à fond en position d'allumage jusqu'à ce qu'il s'enclenche. (fig.4) Répétez cette opération jusqu'à ce que le brûleur s'allume.
6. Ne jamais mettre le levier de la cartouche (6) en position "UNLOCK" pendant l'utilisation !

Pour poursuivre l'utilisation:

- Tourner le bouton de commande en position "16".
- Tournez le levier de la cartouche en position "UNLOCK" et retirez la cartouche.
- Tournez le bouton de commande en position d'allumage pour relâcher toute pression excessive à l'intérieur de la valve.
- Pousser le levier de réinitialisation avec le capuchon en caoutchouc rouge vers le bas.
- Placez la nouvelle cartouche après avoir vérifié que le levier de la cartouche est en position "UNLOCK".
- La cartouche ne peut être installée que lorsque le bouton de commande est en position OFF.

DE
EN
IT
ES
FR
NL
FI
DK
SE

APRÈS UTILISATION

1. Tourner le bouton de commande (8) en position "16".
2. Vérifier que le brûleur est éteint avant de placer le levier de la cartouche (6) en position "UNLOCK".
3. Lorsque l'appareil a complètement refroidi, pour votre propre sécurité, retirez la cartouche.
4. Mettez le capuchon de protection rouge et conservez toujours la cartouche de gaz dans un endroit frais, sec et bien ventilé.

CHANGEMENT DE CARTOUCHE

Vérifiez que les brûleurs sont éteints avant de débrancher la cartouche de gaz. Attention, la cartouche de gaz peut être chaude.

La cartouche peut être retirée même si elle n'est pas vide.

Une fois que votre équipement a complètement refroidi :

Vérifier que l'arrivée de gaz est complètement fermée en tournant le bouton de commande (8) dans le sens des aiguilles d'une montre jusqu'à la position "16" et que le brûleur (5) est éteint.

Déconnecter la cartouche en plaçant le levier de la cartouche (6) en position "UNLOCK".

Ouvrez le couvercle du compartiment de la cartouche (2) et retirez la cartouche.

La cartouche de butane doit être changée dans un endroit sûr, par exemple à l'air libre ou dans un endroit bien ventilé, de préférence à l'extérieur, à l'écart de toute source d'inflammation telle que flammes nues, veilleuses, feux électriques et à l'écart d'autres personnes.

Vérifier les joints avant de raccorder une nouvelle cartouche de gaz à l'appareil. (fig.6)

Mettez en place une nouvelle cartouche en suivant les instructions du paragraphe "UTILISATION DU POÊLE POUR LA PREMIÈRE FOIS".

Si le dispositif de sécurité sensible à la pression se déclenche, cela signifie qu'un niveau de pression critique est atteint dans la cartouche et que l'appareil ne doit pas être utilisé avant d'avoir complètement refroidi. Ne pas contourner le dispositif de sécurité sensible à la pression.

STOCKAGE - MAINTENANCE

Lorsque l'appareil a complètement refroidi, il doit être nettoyé de tout résidu de nourriture ou de graisse après chaque utilisation.

Conservez l'appareil et la cartouche dans un endroit frais, sec et bien ventilé, hors de portée des enfants.

Ne pas modifier l'appareil.

AVERTISSEMENT

- Cet appareil ne peut être utilisé qu'avec une cartouche de butane CRV.
- N'utilisez pas un appareil qui fuit, qui est endommagé ou qui ne fonctionne pas correctement.
- Placez toujours le réchaud sur une surface horizontale stable et résistante à la chaleur.
- Ne pas déplacer l'appareil pendant son utilisation.
- Ne placez jamais deux poêles l'un à côté de l'autre.
- Placez la cuisinière à au moins 100 cm des murs adjacents et 100 cm du plafond.
- Placez le réchaud à au moins 20 cm des matériaux inflammables.
- N'utilisez pas de casseroles qui recouvrent le compartiment à cartouches.
- N'utilisez pas de casseroles d'un diamètre inférieur à 12 cm ou supérieur à 26 cm. Ne pas utiliser de récipients à fond concave ou convexe.
- Si votre appareil fuit (odeur de gaz), sortez immédiatement dans un endroit bien ventilé et sans flamme où la fuite pourra être détectée et stoppée. Si vous souhaitez vérifier l'étanchéité de votre appareil, faites-le à l'extérieur.
- N'essayez pas de détecter les fuites à l'aide d'une flamme, utilisez de l'eau savonneuse.

ATTENTION: les pièces accessibles peuvent devenir très chaudes. Tenez les enfants éloignés de l'appareil.

RECHERCHE DE PANNES

Pas de gaz :	<ul style="list-style-type: none"> • Vérifier si la cartouche de gaz a été insérée correctement • La cartouche de gaz est vide (tester en secouant la cartouche) • Température extérieure inférieure à 4°C, se déplacer vers un environnement plus chaud
Pas d'allumage :	Nettoyer la tête du brûleur à l'aide d'une brosse

En cas de problème, veuillez contacter le revendeur.

CARACTÉRISTIQUES TECHNIQUES

Modèle :	70676
Type de gaz :	Butane
Catégorie pression directe :	Pression de vapeur du butane
Puissance calorifique nominale :	2.2 kW
Consommation de gaz :	160 g/h
Diamètre de l'orifice :	0.6mm
Pression de sortie de la soupape :	7.65 kPa
Plage de pression de commutation du dispositif d'arrêt en cas de surpression	
dispositif de sécurité à 1 étage :	4.0 bar – 6.0 bar
dispositif de sécurité à 2 niveaux :	4.0 bar – 6.0 bar

CE 2806/23

GARANTIE

La garantie est de 36 mois. Reimo se réserve le droit de corriger des défauts éventuels. La garantie exclut tout dommage dû à une mauvaise utilisation ou à une manipulation inadaptée.

Limitation de la responsabilité :

Reimo est en aucun cas responsable de dommages collatéraux, secondaires ou indirects, coûts, prestations non versées ou manques à gagner. Le prix de vente indiqué du produit représente la valeur équivalente de la limitation de responsabilité de Reimo.

DE
EN
IT
ES
FR
NL
FI
DK
SE

GEBRUIKSAANWIJZING

⚠ GEVAAR

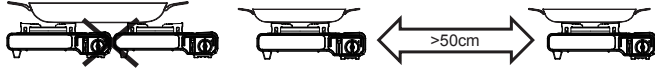

Gebruik geen pan of bakplaat die groter is dan 26 cm, omdat deze het compartiment van het gaspatroon kan bedekken en oververhitting van het gaspatroon kan veroorzaken.

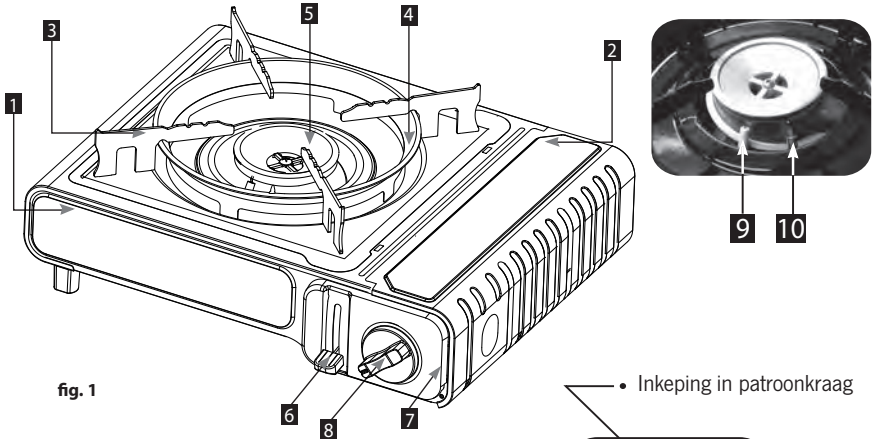

fig. 1

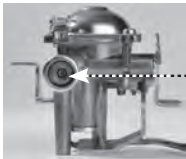

fig. 6

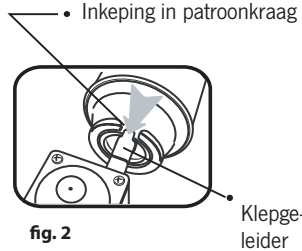
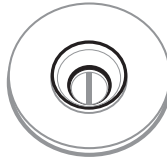

fig. 2

- | | | | |
|--------------------|--------------------|--|------------------------|
| 1 Body case | 4 Lekbak | 7 Bedieningspaneel | 9 Ontstekingselektrode |
| 2 Cartridge deksel | 5 Brander | 8 Hoog/laag regelknop met piëzo-ontsteking | 10 Thermokoppel |
| 3 Pansteun | 6 Cartridge hendel | | |

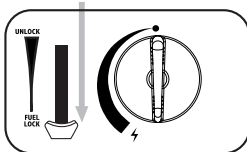

fig. 3

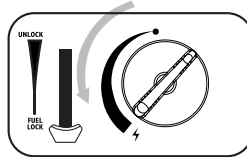

fig. 4

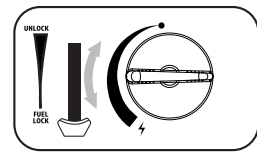

fig. 5

BELANGRIJK

- Lees deze gebruiksaanwijzing zorgvuldig door om vertrouwd te raken met het toestel voordat u het aansluit op het gaspatroon.
- Bewaar deze instructies voor toekomstig gebruik.
- Dit apparaat mag alleen worden gebruikt met een CRV-butaanpatroon. Het kan gevaarlijk zijn te proberen andere soorten gasreservoirs te monteren.
- Gebruik de toestellen niet wanneer de omgevingstemperatuur hoger is dan 35 °C.
- Gebruik geen toestellen wanneer het deksel van de behuizing van de cartridge open staat.
- Maak het gaspatroon los of ontkoppel het na elk gebruik.
- Houd jonge kinderen uit de buurt van het apparaat.
- Dit apparaat mag alleen buitenshuis worden gebruikt, uit de buurt van brandbare materialen.

WAARSCHUWING

Controleer of de afdichtingen (tussen het toestel en de gaspatroon) aanwezig en in goede staat zijn alvorens de gaspatroon aan te sluiten (fig.6).

Gebruik het apparaat niet als het beschadigde of versleten afdichtingen heeft.

VEILIGHEIDSVORZIENING

- Het apparaat is uitgerust met een veiligheidsvoorziening die de gasstroom stopt als de druk in het patroon, bijvoorbeeld door oververhitting, te hoog wordt.

DE EERSTE KEER GEBRUIKEN

1. Controleer of de bedieningsknop (8) in de stand "16" door hem met de klok mee te draaien en de hendel van het patroon (6) op UNLOCK staat.
2. Open het deksel van de cartridge (2) en plaats de cartridge, met de kop naar voren, zodat de inkeping naar boven wijst en uitgelijnd is in de waardegeleider (fig.2).
3. Druk de hendel van de patroon (6) naar beneden (fig.3) en sluit het deksel van de patroon.
4. Als u een "sissend" geluid hoort, is de patroon niet correct geplaatst. Probeer het toestel niet te ontsteken, maar zet hendel (6) in de stand "UNLOCK" en herhaal stap (1-4).
5. Draai de knop (8) volledig naar de ontstekingspositie totdat deze klikt. (fig.4) Herhaal deze handeling tot de brander ontbrandt.
6. Zet de bedieningsknop in de gewenste stand (fig.5) Zet de patroonhendel (6) tijdens het gebruik nooit in de stand "UNLOCK"!

Om het gebruik voort te zetten:

- Draai de bedieningsknop naar de "16" positie.
- Draai de hendel van de patroon naar de stand "UNLOCK" en neem de patroon eruit.
- Draai de bedieningsknop naar de ontstekingsstand om eventuele overdruk in de klep te laten ontsnappen.
- Druk de reset hendel met rode rubberen dop naar beneden.
- Plaats een nieuw patroon nadat u hebt gecontroleerd of de hendel van het patroon in de stand "UNLOCK" staat.
- Het patroon kan alleen worden geïnstalleerd als de bedieningsknop in de OFF-stand staat.

DE
EN
IT
ES
FR
NL
FI
DK
SE

NA GEBRUIK

1. Draai de bedieningsknop (8) in de "16" positie.
2. Controleer of de brander is gedooft voordat u de hendel (6) in de stand "UNLOCK" zet.
3. Verwijder voor uw eigen veiligheid het patroon wanneer het apparaat volledig is afgekoeld.
4. Breng de rode beschermkap aan en bewaar de gaspatroon altijd op een koele, droge en goed geventileerde plaats.

DE CARTRIDGE VERVANGEN

Controleer of de branders zijn gedooft voordat u de gaspatroon loskoppelt. Wees voorzichtig, het gaspatroon kan heet zijn.

Het patroon kan ook worden verwijderd als het niet leeg is.

Zodra uw apparatuur volledig is afgekoeld:

Controleer of de gasinlaat volledig gesloten is door de bedieningsknop (8) met de klok mee naar de "16" positie en dat de brander (5) gedooft is.

Ontkoppel de patroon door de hendel (6) in de stand "UNLOCK" te zetten.

Open de klep van het cartridgecompartiment (2) en verwijder de cartridge.

Butaanpatronen moeten worden vervangen op een veilige plaats, bijvoorbeeld in de open lucht of op een goed geventileerde plaats, bij voorkeur buiten, uit de buurt van ontstekingsbronnen zoals open vuur, kachels, elektrische vuren en uit de buurt van andere mensen.

Controleer de afdichtingen voordat u een nieuw gaspatroon op het toestel aansluit. (fig.6)

Plaats een nieuwe patroon volgens de aanwijzingen in paragraaf "DE EERSTE KEER GEBRUIKEN".

Als de drukgevoelige beveiliging in werking treedt, betekent dit dat een kritisch drukniveau in het patroon is bereikt, zodat het apparaat niet mag worden gebruikt voordat het volledig is afgekoeld. Omzeil de drukgevoelige beveiliging niet.

OPSLAG - ONDERHOUD

Als het apparaat volledig is afgekoeld, moet het na elk gebruik worden ontdaan van voedsel- of vetresten.

Bewaar het apparaat en het patroon op een koele, droge en goed geventileerde plaats, buiten het bereik van kinderen.

Breng geen wijzigingen aan in het apparaat.

WAARSCHUWING

- Dit apparaat kan alleen worden gebruikt met een CRV-butaanpatroon.
- Gebruik geen apparaat dat lekt, beschadigd is of niet goed werkt.
- Plaats de kachel altijd op een horizontaal stabiel en hittebestendig oppervlak.
- Verplaats het apparaat niet tijdens het gebruik.
- Plaats nooit twee kachels dicht bij elkaar.
- Plaats het fornuis op minstens 100 cm afstand van aangrenzende muren en 100 cm van het plafond.
- Plaats de kachel op minstens 20 cm afstand van brandbare materialen.
- Gebruik geen pannen die het patrooncompartiment bedekken.
- Gebruik geen pan met een diameter kleiner dan 12 cm of groter dan 26 cm. Gebruik geen pannen met een holle of bolle bodem.
- Als er een lek is aan uw toestel (gaslucht), breng het dan onmiddellijk naar buiten, naar een goed geventileerde plaats zonder vlammen, waar het lek kan worden opgespoord en gedicht. Als u uw toestel op lekken wilt controleren, doe dit dan buiten.
- Probeer geen lekken op te sporen met een vlam, gebruik zeepwater.

LET OP: bereikbare delen kunnen zeer heet worden, Houd kinderen uit de buurt van het apparaat.

PROBLEMEN OPLOSSEN

Geen gas:	<ul style="list-style-type: none"> • Controleer of het gaspatroon correct is geplaatst • Gaspatroon is leeg (test door de patroon te schudden) • Buitentemperatuur onder 4°C, ga naar een warmere omgeving
Geen ontsteking:	Maak de branderkop schoon met een borstel

Neem bij problemen contact op met de dealer.

TECHNISCHE KENMERKEN

Model:	70676
Soort gas:	Butaan
Categorie directe druk:	Dampspanning butaan
Nominale warmte-inbreng:	2.2 kW
Gasverbruik:	160 g/u
Opening diameter:	0.6mm
Uitlaatdruk van de klep:	7.65 kPa
Schakeldrukgebied van de overdrukbeveiliging	
1 fase beveiliging:	4.0 bar – 6.0 bar
2-traps beveiliging:	4.0 bar – 6.0 bar



GARANTIE

De garantieperiode is 36 maanden. Reimo behoudt zich het recht voor eventuele gebreken te herstellen. De garantie is uitgesloten voor alle schade veroorzaakt door verkeerd gebruik of ondeskundige behandeling.

Aansprakelijkheidsbeperkingen:

In geen geval zal Reimo betrouwbaar zijn voor neven-, secundaire of indirecte schade, kosten, uitgaven, gemiste uitkeringen of gemiste inkomsten. De aangegeven verkoopprijs van het product vertegenwoordigt de equivalente waarde van Reimo's aansprakelijkheidsbeperkingen.

DE KÄYTTÖOHJEET

EN
IT
ES
FR
NL
FI
DK
SE

VAARA

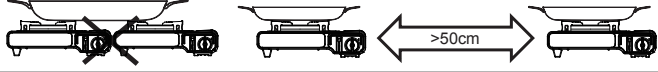

Älä käytä yli 26 cm:n pannua tai paistolevyjä, sillä ne voivat peittää kaasupatruunan lokeron ja aiheuttaa kaasupatruunan ylikuumentumisen.

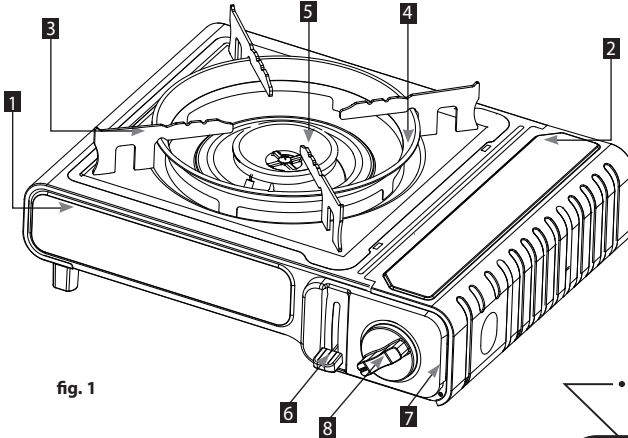

fig. 1



9 10

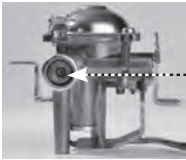
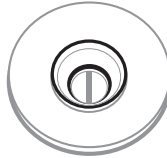

fig. 6



• Patruunan kauluksessa on lovi

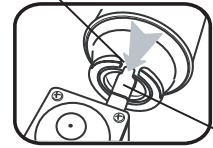

fig. 2

• Venttiilino-
hjain

- | | | | |
|-----------------|----------------|---|---------------------|
| 1 Runko | 4 Valuma-astia | 7 Ohjauspaneeli | 9 Sytytys elektrodi |
| 2 Kasetin kansi | 5 Poltin | 8 Korkean ja matalan tason säätönappi, jossa on pietsosytytin | 10 Termoelementti |
| 3 Pan-tuki | 6 Kasetin vipu | | |

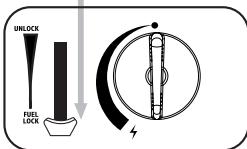

fig. 3

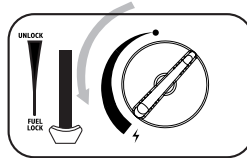

fig. 4

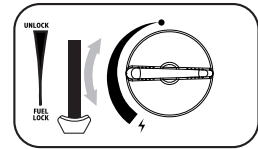

fig. 5

TÄRKEÄÄ

- Lue nämä käyttöohjeet huolellisesti, jotta voit tutustua laitteeseen ennen sen liittämistä kaasupatruunaan.
- Säilytä nämä ohjeet myöhempää käyttöä varten.
- Tätä laitetta saa käyttää vain CRV-butaanipatruunan kanssa. Muuntyyppisten kaasusäiliöiden asentaminen voi olla vaarallista.
- Älä käytä laitteita, kun ympäristön lämpötila on yli 35 °C.
- Älä käytä laitteita, kun kasettikotelon kansi on auki.
- Vapauta tai irrota kaasupatruuna jokaisen käytön jälkeen.
- Pidä pienet lapset poissa laitteen luota.
- Tätä laitetta saa käyttää vain ulkona, kaukana syttyistä materiaaleista.

VAROITUS

Tarkista, että tiivisteet (laitteen ja kaasupatruunan välillä) ovat paikoillaan ja hyvässä kunnossa ennen kaasupatruunan liittämistä (kuva 6).

Älä käytä laitetta, jos sen tiivisteet ovat vaurioituneet tai kuluneet.

TURVALLISUUSLAITE

- Laite on varustettu turvalaitteella, joka pysäyttää kaasun virtauksen, jos patruunan paine esim. ylikuumentumisen vuoksi nousee liian korkeaksi.

LIEDEN KÄYTTÖ ENSIMMÄISTÄ KERTAA

1. Tarkista, että säätönuppi (8) on asetettu asentoon "16" kääntämällä sitä myötäpäivään ja patruunavipu (6) on asetettu UNLOCK-asentoon.
2. Avaa kasetin kansi (2) ja aseta kasetti kasetti päälle eteenpäin niin, että lovi osoittaa ylöspäin ja kohdistuu arvoohjaimen (kuva 2).
3. Paina kasetin vipu (6) alas (kuva 3) ja sulje kasetin kansi.
4. Jos kuulet "sihisevän" äänen, kasettia ei ole asennettu oikein. Älä yritä sytyttää laitetta, vaan siirrä vipu (6) "UNLOCK"-asentoon ja toista vaiheet (1-4).
5. Käännä nuppi (8) kokonaan sytytysasentoon, kunnes se napsahtaa. (kuva 4) Toista tämä toimenpide, kunnes poltin syttyy.
6. Säädä säätönuppi haluttuun asentoon (kuva 5) Älä koskaan aseta patruunan vipua (6) "UNLOCK"-asentoon käytön aikana!

Käytön jatkaminen:

- Käännä säätönuppi asentoon "16" -asentoon.
- Käännä kasetin vipu asentoon "UNLOCK" ja ota kasetti ulos.
- Käännä säätönuppi sytytysasentoon venttiilin sisällä olevan ylipaineen vapauttamiseksi.
- Paina nollausvipu alas punaisella kumitulpalla.
- Aseta uusi kasetti paikalleen tarkistettuasi, että kasetin vipu on "UNLOCK"-asennossa.
- Kasetti voidaan asentaa vain, kun säätönuppi on OFF-asennossa.

DE
EN
IT
ES
FR
NL
FI
DK
SE

KÄYTÖN JÄLKEEN

1. Käännä säätönuppi (8) asentoon "16" -asentoon.
2. Tarkista, että poltin on sammunut, ennen kuin asetat patruunavivun (6) asentoon "UNLOCK".
3. Kun laite on jäähtynyt täysin, poista patruuna oman turvallisuutesi vuoksi.
4. Asenna punainen suojakorkki ja säilytä kaasupatruuna aina viileässä, kuivassa ja hyvin ilmastoidussa paikassa.

PATRUUNAN VAIHTAMINEN

Tarkista, että polttimet on sammutettu ennen kaasupatruunan irrottamista. Varo, että kaasupatruuna voi olla kuuma.

Kasetti voidaan poistaa, vaikka se ei olisi tyhjä.

Kun laitteesi on täysin jäähtynyt:

Tarkista, että kaasunsyöttö on täysin suljettu kääntämällä säätönuppi (8) myötäpäivään "16" -asentoon ja että poltin (5) on sammutettu.

Irrota kasetti asettamalla kasetin vipu (6) UNLOCK-asentoon.

Avaa kasettilokeron kansi (2) ja poista kasetti.

Butaanipatruuna on vaihdettava turvallisessa paikassa, esim. ulkoilmassa tai hyvin ilmastoidussa paikassa, mieluiten ulkona, kaukana kaikista sytytyslähteistä, kuten paljaista liekeistä, savukkeista, sähkötulista ja muista ihmisistä.

Tarkista tiivisteet ennen uuden kaasupatruunan liittämistä laitteeseen. (kuva 6)

Aseta uusi patruuna kappaleen "LIEDEN KÄYTTÖ ENSIMMÄISTÄ KERTAA" ohjeiden mukaisesti.

Jos paineherkkä turvalaite laukeaa, se tarkoittaa, että patruunassa on saavutettu kriittinen painetaso, joten laitetta ei saa käyttää ennen kuin se on täysin jäähtynyt. Älä ohita paineherkkää turvalaitetta.

VARASTOINTI - HUOLTO

Kun laite on jäähtynyt täysin, se on puhdistettava ruokajäämistä tai rasvasta jokaisen käyttökerran jälkeen.

Säilytä laite ja patruuna viileässä, kuivassa ja hyvin ilmastoidussa tilassa, lasten ulottumattomissa. Älä muokkaa laitetta.

VAROITUS

- Tätä laitetta voidaan käyttää vain CRV-butaanipatruunan kanssa.
- Älä käytä laitetta, joka vuotaa, on vaurioitunut tai joka ei toimi oikein.
- Aseta liesi aina vaakasuoralle, vakaalle ja lämmönkestävälle alustalle.
- Älä siirrä laitetta käytön aikana.
- Älä koskaan aseta kahta liettä lähelle toisiaan.
- Sijoita liesi vähintään 100 cm:n etäisyydelle viereisistä seinistä ja 100 cm:n etäisyydelle katosta.
- Sijoita liesi vähintään 20 cm:n päähän syttyvistä materiaaleista.
- Älä käytä kasettilokeron peittäviä astioita.
- Älä käytä halkaisijaltaan alle 12 cm:n tai yli 26 cm:n pannua kussakin polttimessa. Älä käytä astioita, joissa on kovera tai kupera pohja.
- Jos laitteessa on vuoto (kaasun hajua), vie se välittömästi ulos hyvin tuuletettuun, liekittömään paikkaan, jossa vuoto voidaan havaita ja pysäyttää. Jos haluat tarkistaa laitteen vuodot, tee se ulkona.
- Älä yritä havaita vuotoja liekin avulla, vaan käytä saippuavettä.

VAROITUS: Käyttökelpoiset osat voivat kuumentua, Pidä lapset kaukana laitteesta.

VIANMÄÄRITYS

Ei kaasua:	<ul style="list-style-type: none"> • Tarkista, onko kaasupatruuna asetettu oikein • Kaasupatruuna on tyhjä (testaa ravistamalla patruunaa) • Ulkolämpötila alle 4 °C, siirry lämpimämpään ympäristöön
Ei sytytystä:	Puhdista polttimen pää harjalla

Jos ongelmia ilmenee, ota yhteys jälleenmyyjään.

TEKNISET OMINAISUUDET

Malli:	70676
Kaasutyypä:	Butaani
Luokka suora paine:	Höyrynpaine butaani
Nimellinen lämmöntuotto:	2.2 kW
Kaasun kulutus:	160 g/h
Aukon halkaisija:	0.6mm
Venttiilin lähtöpaine:	7.65 kPa
Ylipaineen sulkulaitteen kytkentäpainealue	
1-vaiheinen turvalaite:	4.0 bar – 6.0 bar
2-vaiheinen turvalaite:	4.0 bar – 6.0 bar



TAKUU

Takuujakso on 36 kuukautta. Reimo pidättää oikeuden korjata mahdolliset viat. Takuu ei koske mitään vahinkoja, jotka ovat aiheutuneet virheellisestä käytöstä tai virheellisestä käsittelystä
Vastuunrajoitukset:

Reimo ei ole missään tapauksessa vastuussa rinnakkais-, toissijaisista tai epäsuorista vahingoista, kuluista tai kustannuksista, menetetyistä hyödyistä tai menetetyistä ansioista. Ilmoitettu myyntihinta tuotteelle vastaa Reimon vastuunrajoituksen arvoa.

DE
EN
IT
ES
FR
NL
FI
DK
SE

BRUGSANVISNING

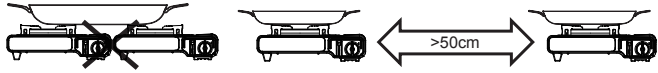

Brug ikke en gryde eller en grillplade, der er større end 26 cm, da det kan dække gaspatronrummet og forårsage overophedning af gaspatronen.

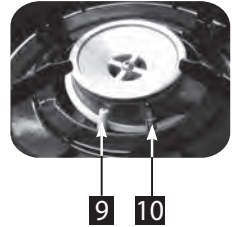
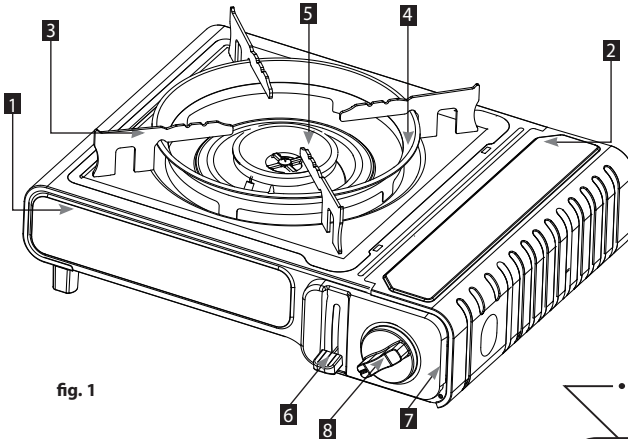

fig. 1

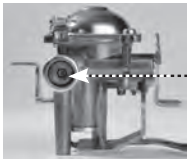

fig. 6

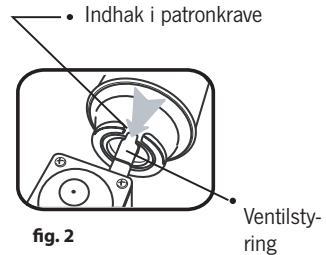
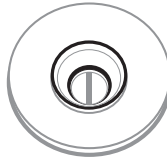

fig. 2

- | | | | |
|--------------------------|------------------------|--|------------------|
| 1 Kasse | 4 Drypbakke | 7 Kontrolpanel | 9 Tændeelektrode |
| 2 Dæksel til blækopatron | 5 Brænder | 8 Høj/lav-kontrolknop med piezo-antændelse | 10 Termokobbel |
| 3 Pan støtte | 6 Håndtag til patroner | | |

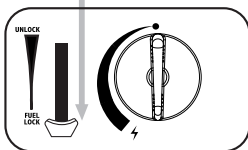

fig. 3

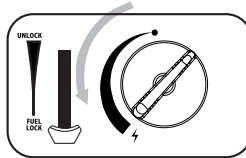

fig. 4

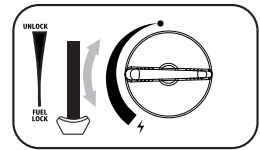

fig. 5

VIGTIGT

- Læs denne brugsanvisning omhyggeligt for at gøre dig fortrolig med apparatet, før du tilslutter det til gaspatronen.
- Opbevar denne vejledning til senere brug.
- Dette apparat må kun anvendes med CRV butanpatron. Det kan være farligt at forsøge at montere andre typer gasbeholdere.
- Brug ikke apparaterne, når den omgivende temperatur er højere end 35 °C.
- Brug ikke apparaterne, når dækslet på kassettekabinettet er åbent.
- Slip eller afbryd gaspatronen efter hver brug.
- Hold små børn væk fra apparatet.
- Dette apparat må kun anvendes udendørs, væk fra brændbare materialer.

ADVARSEL

Kontroller, at pakningerne (mellem apparatet og gaspatronen) er på plads og i god stand, før gaspatronen tilsluttes (fig.6).

Brug ikke apparatet, hvis det har beskadigede eller slidte pakninger.

SIKKERHEDSANORDNING

- Apparatet er udstyret med en sikkerhedsanordning, som stopper gasstrømmen, hvis trykket i patronen bliver for højt, f.eks. på grund af overophedning.

BRUG AF OVEN FOR FØRSTE GANG

1. Kontroller, at kontrolknappen (8) er indstillet til position "16" ved at dreje den med uret, og at patronhåndtaget (6) er indstillet til "UNLOCK".
2. Åbn patronens dæksel (2) og sæt patronen i med hovedet forrest, så hakket peger opad og flugter med værdistyret (fig.2).
3. Tryk patronhåndtaget (6) nedad (fig.3), og luk patronlåget.
4. Hvis du hører en "hvæsende" lyd, er patronen ikke blevet monteret korrekt. Forsøg ikke at tænde for apparatet, men flyt håndtaget (6) til positionen "UNLOCK" (oplåsning), og gentag trin (1-4).
5. Drej drejeknappen (8) helt til tændingspositionen, indtil den klikker. (fig.4) Gentag denne handling, indtil brænderen antændes.
6. Indstil kontrolknappen til den ønskede position (fig.5) Sæt aldrig patronhåndtaget (6) i positionen "UNLOCK" under brug!

For at fortsætte brugen:

- Drej kontrolknappen til "16" position.
- Drej patronhåndtaget til positionen "UNLOCK", og tag patronen ud.
- Drej betjeningsknappen til tændingspositionen for at frigøre overskydende tryk i ventilen.
- Tryk nulstillingshåndtaget ned med den røde gummikappe.
- Sæt den nye patron på plads, efter at du har kontrolleret, at patronhåndtaget er i positionen "UNLOCK".
- Patronen kan kun installeres, når kontrolknappen er i positionen OFF.

DE
EN
IT
ES
FR
NL
FI
DK
SE

EFTER BRUG

1. Drej kontrolknappen (8) til "16" position.
2. Kontroller, om brænderen er slukket, før du sætter patronhåndtaget (6) i positionen "UNLOCK".
3. Når apparatet er helt afkølet, skal du for din egen sikkerheds skyld fjerne patronen.
4. Sæt det røde beskyttelseshætte på, og opbevar altid gaspatronen på et køligt, tørt og godt ventileret sted.

UDSKIFTNING AF BLÆKPATRONEN

Kontroller, at brænderne er slukket, før du afbryder gaspatronen. Vær forsigtig, da gaspatronen kan være varm.

Blækpatronen kan fjernes, selv om den ikke er tom.

Når dit udstyr er helt afkølet:

Kontroller, at gasindtaget er helt lukket ved at dreje kontrolknappen (8) med uret til "16" position, og at brænderen (5) er slukket.

Afbryd patronen ved at sætte patronhåndtaget (6) i positionen "UNLOCK".

Åbn dækslet til patronrummet (2), og fjern patronen.

Butanpatronen skal udskiftes på et sikkert sted, f.eks. i det fri eller på et godt ventileret sted, helst udenfor, væk fra enhver antændelseskilde som åben ild, piloter, elektrisk ild og væk fra andre mennesker.

Kontroller pakningerne, før du tilslutter en ny gaspatron til apparatet. (fig.6)

Sæt en ny patron i ved at følge instruktionerne i afsnittet "BRUG AF OVEN FOR FØRSTE GANG".

Hvis den trykfølsomme sikkerhedsanordning udløses, betyder det, at der er nået et kritisk trykniveau i patronen, så apparatet må ikke anvendes, før det er kølet helt ned. Trykfølsom sikkerhedsanordning må ikke omgås.

OPBEVARING - VEDLIGEHOLDELSE

Når apparatet er kølet helt af, skal det rengøres for eventuelle mad- eller fedtresten efter hver brug.

Opbevar apparatet og patronen på et køligt, tørt og godt ventileret sted, uden for børns rækkevidde.

Du må ikke ændre apparatet.

ADVARSEL

- Dette apparat kan kun bruges med CRV butanpatroner.
- Brug ikke et apparat, der er utæt, beskadiget eller ikke fungerer korrekt.
- Placer altid komfuret på en vandret, stabil og varmebestandig overflade.
- Flyt ikke apparatet under brug.
- Placer aldrig to komfurer tæt på hinanden.
- Placer komfuret mindst 100 cm fra tilstødende vægge og 100 cm fra loftet.
- Placer komfuret mindst 20 cm væk fra brændbare materialer.
- Du må ikke bruge nogen gryder, der dækker patronrummet.
- Brug ikke en gryde med en diameter på mindre end 12 cm eller større end 26 cm. Brug ikke beholdere med konkav eller konveks bund.
- Hvis der er en lækage på apparatet (lugt af gas), skal du straks bringe det udenfor på et godt ventileret sted uden flammer, hvor lækagen kan opdages og stoppes. Hvis du ønsker at kontrollere, om der er lækager på dit apparat, skal du gøre det udenfor.
- Forsøg ikke at finde utætheder ved hjælp af en flamme, brug sæbevand.

FORSIGTIG: tilgængelige dele kan blive meget varme, Hold børn væk fra apparatet.

FEJLFINDING

Ingen gas:	<ul style="list-style-type: none"> • Kontroller, om gaspatronen er indsat korrekt • Gaspatronen er tom (test ved at ryste patronen) • Udetemperatur under 4°C, flyt til varmere omgivelser
Ingen antændelse:	Rengør brænderhovedet med en børste

Hvis der opstår problemer, skal du kontakte forhandleren.

TEKNISKE EGENSKABER

Model:	70676
Type af gas:	Butan
Kategori direkte tryk:	Damptryk butan
Nominel varmetilførsel:	2.2 kW
Gasforbrug:	160 g/h
Diameter af åbningen:	0.6mm
Ventilens udgangstryk:	7.65 kPa
Omskifterens trykområde for overtryksafbryder	
1 trin sikkerhedsanordning:	4.0 bar – 6.0 bar
2-trins sikkerhedsanordning:	4.0 bar – 6.0 bar

CE 2806/23

GARANTI

Garantiperioden er på 36 måneder. Reimo forbeholder sig retten til at berigtige eventuelle fejl. Garantien udelukkes ved skader forårsaget af fejlagtig brug eller forkert håndtering.

Ansvarsbegrænsning:

Reimo vil under ingen omstændigheder være ansvarlig for sikkerhedsstillelse, sekundær eller indirekte skader, udgifter, omkostninger, mistede ydelser eller manglende indtjening. Den angivne salgspris for produktet repræsenterer den tilsvarende værdi for Reimos begrænsede ansvar.

DE
EN
IT
ES
FR
NL
FI
DK
SE

BRUKSANVISNINGAR

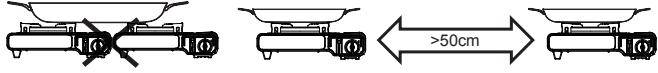

Använd inte en stekpanna eller grillplatta som är större än 26 cm eftersom den kan täcka gaspatronrymmet och orsaka överhettning av gaspatronen.

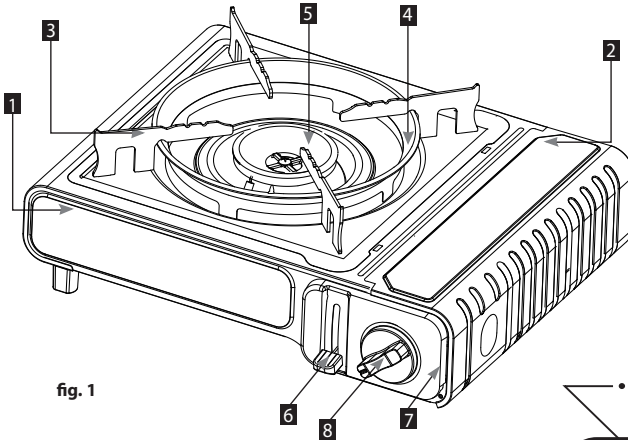
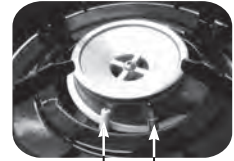

fig. 1



9 10

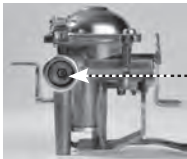

fig. 6

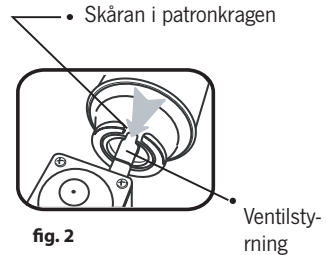
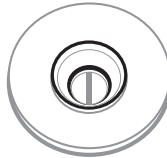

fig. 2

- | | | | |
|------------------------|---------------------|--|------------------|
| 1 Kropphöjle | 4 Dropplåda | 7 Kontrollpanel | 9 Tändelektrod |
| 2 Skärmen för patroner | 5 Brännare | 8 Kontrollvred för högt/lågt läge med piezo-antändning | 10 Termokoppling |
| 3 Stöd för panorering | 6 Spak för patroner | | |

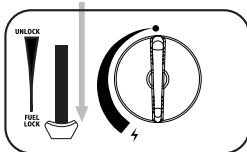

fig. 3

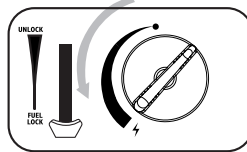

fig. 4

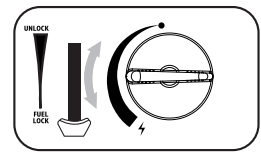

fig. 5

VIKTIGT

- Läs igenom denna bruksanvisning noggrant för att bekanta dig med apparaten innan du ansluter den till gaspatronen.
- Förvara dessa anvisningar för framtida bruk.
- Denna apparat får endast användas med CRV butanpatron. Det kan vara farligt att försöka montera andra typer av gasbehållare.
- Använd inte apparaterna när omgivningstemperaturen är högre än 35 °C.
- Använd inte apparaterna när patronhöljet är i öppet läge.
- Släpp eller koppla bort gaspatronen efter varje användning.
- Håll små barn borta från apparaten.
- Den här apparaten får endast användas utomhus, bort från brännbara material.

VARNING

Kontrollera att tätningarna (mellan apparaten och gaspatronen) är på plats och i gott skick innan du ansluter gaspatronen (fig.6).

Använd inte apparaten om den har skadade eller slitna tätningar.

SÄKERHETSANORDNING

- Apparaten är utrustad med en säkerhetsanordning som stoppar gasflödet om trycket i patronen blir för högt, t.ex. på grund av överhettning.

ANVÄNDNING AV UGNEN FÖR FÖRSTA GÅNGEN

1. Kontrollera att kontrollratten (8) är inställd på läge "16" genom att vrida den medurs och att patronspaken (6) är inställd på UNLOCK.
2. Öppna patronluckan (2) och sätt in patronen med huvudet framåt, så att skåran pekar uppåt och ligger i linje med värdeguiden (fig.2).
3. Tryck ner patronspaken (6) (fig.3) och stäng patronluckan.
4. Om du hör ett "svischande" ljud har patronen inte monterats korrekt. Försök inte att tända apparaten utan flytta spaken (6) till läget "UNLOCK" och upprepa steg (1-4).
5. Vrid vredet (8) helt till tändningsläget tills det klickar. (fig.4) Upprepa denna åtgärd tills brännaren tänds.
6. Ställ in reglaget till önskat läge (fig.5) Ställ aldrig patronspaken (6) i läget "UNLOCK" under användning!

Fortsätta att använda...

- Vrid reglaget till "16".
- Vrid patronspaken till läget "UNLOCK" och ta ut patronen.
- Vrid reglaget till tändningsläget för att släppa ut eventuellt övertryck i ventilen.
- Tryck ner återställningsspaken med den röda gummikappen.
- Placera den nya patronen efter att ha kontrollerat att patronspaken är i läget "UNLOCK".
- Patronen kan endast installeras när manövratten är i OFF-läget.

DE
EN
IT
ES
FR
NL
FI
DK
SE

EFTER ANVÄNDNING

1. Vrid kontrollratten (8) till "16".
2. Kontrollera att brännaren är släckt innan du ställer patronspaken (6) i läget "UNLOCK".
3. När apparaten har svalnat helt och hållet tar du för din egen säkerhets skull bort patronen.
4. Sätt på det röda skyddslocket och förvara alltid gaspatronen på en sval, torr och väl ventilerad plats.

BYTA PATRON

Kontrollera att brännarna är släckta innan du kopplar bort gaspatronen. Var försiktig, gaspatronen kan vara varm.

Patronen kan tas ut även om den inte är tom.

När utrustningen har svalnat helt:

Kontrollera att gasintaget är helt stängt genom att vrida reglaget (8) medurs till "16" och att brännaren (5) är släckt.

Koppla bort patronen genom att sätta patronspaken (6) i läget "UNLOCK".

Öppna locket till patronfacket (2) och ta bort patronen.

Butanpatronen måste bytas på en säker plats, t.ex. utomhus eller på en välventilerad plats, helst utomhus, bort från alla källor till antändning, t.ex. öppen låga, piloter, elektriska eldar och bort från andra människor.

Kontrollera tätningarna innan du ansluter en ny gaspatron till apparaten. (fig.6)

Sätt i en ny patron enligt anvisningarna i avsnittet "Användning av ugnen för första gången".

Om den tryckkänsliga säkerhetsanordningen utlöses innebär det att en kritisk trycknivå har uppnåtts i patronen och att apparaten inte får användas innan den har svalnat helt. Omgå inte den tryckkänsliga säkerhetsanordningen.

LAGRING - UNDERHÅLL

När apparaten har svalnat helt ska den rengöras från eventuella mat- eller fettrester efter varje användning.

Förvara apparaten och patronen på ett svalt, torrt och välventilerat ställe, utom räckhåll för barn.

Ändra inte apparaten.

VARNING

- Den här apparaten kan endast användas med CRV butanpatroner.
- Använd inte en apparat som läcker, är skadad eller inte fungerar som den ska.
- Placera alltid spisen på en horisontell, stabil och värmebeständig yta.
- Flytta inte apparaten under användning.
- Placera aldrig två spisar nära varandra.
- Placera spisen minst 100 cm från väggar och 100 cm från taket.
- Placera spisen minst 20 cm från brännbara material.
- Använd inga kastruller som täcker patronfacket.
- Använd inte en kastrull som är mindre än 12 cm eller större än 26 cm i diameter för varje brännare. Använd inte kärl med konkav eller konvex botten.
- Om det finns ett läckage på apparaten (gasluk) ska du omedelbart ta ut den till en välventilerad plats utan flammor där läckaget kan upptäckas och stoppas. Om du vill kontrollera om din apparat läcker, gör det utomhus.
- Försök inte upptäcka läckor med en låga, använd tvålvatten.

FÖRSIKTIGHET: Tillgängliga delar kan bli mycket varma, håll barn borta från apparaten.

PROBLEMLÖSNING

Ingen gas:	<ul style="list-style-type: none"> • Kontrollera om gaspatronen sattes in ordentligt • Gaspatronen är tom (testa genom att skaka patronen) • Utomhustemperatur under 4 °C, flytta till varmare miljöer
Ingen tändning:	Rengör brännarhuvudet med en borste

Kontakta återförsäljaren om du får problem.

TEKNISKA EGENSKAPER

Modell:	70676
Typ av gas:	Butan
Kategori direkt tryck:	Ångtryck butan
Nominell värmeförsel:	2.2 kW
Gasförbrukning:	160 g/h
Diameter på öppningen:	0.6mm
Ventilens utloppstryck:	7.65 kPa
Omvandlingstryckområde för övertrycksavstängningsanordningen	
1-steps säkerhetsanordning:	4.0 bar – 6.0 bar
2-steps säkerhetsanordning:	4.0 bar – 6.0 bar

CE 2806/23

GARANTI

Garantiperioden är 36 månader. Reimo förbehåller sig rätten att korrigera eventuella fel. Garantin gäller inte för skador som orsakats av felaktig användning eller olämplig hantering. Begränsningar i garantin: Reimo kommer under inga omständigheter att kunna hållas ansvarig för följdskador, sekundära eller indirekta skador, kostnader, utgifter, förlorade förmåner eller förlorade inkomster. Det angivna försäljningspriset för produkten motsvarar värdet för Reimos begränsade garanti.



REIMO REISEMOBIL-CENTER GMBH
63329 EGELSBACH · BOSCHRING 10
GERMANY · WWW.REIMO.COM
MADE IN CHINA · © REIMO 05/2023