



easy@inc.

## MARKISEN-ADAPTER

VW VANS FÜR FIAMMA F35PRO/ F45S  
MIT REIMO MULTIRAIL - ABNEHMBAR

DE	MONTAGEANLEITUNG MARKISEN-ADAPTER
EN	ASSEMBLY INSTRUCTIONS AWNING ADAPTER
FR	INSTRUCTIONS DE MONTAGE ADAPTATEUR POUR AUVENT
ES	INSTRUCCIONES DE MONTAJE ADAPTADOR DE TOLDO
IT	ISTRUZIONI DI MONTAGGIO ADATTATORE PER TENDALINO
NL	MONTAGEHANDLEIDING LUIFELADAPTER

VW T5, T6, T6.1





- DE | Der Markisen-Adapter ist abnehmbar und passend für:
- kompatible Fahrzeuge mit Längen von 4,9 m und 5,30 m.
  - kompatible Fahrzeuge mit oder ohne Aufstelldach.
  - linke und rechte Fahrzeugseiten.
- EN | The awning adapter is removable and compatible with:
- vehicles with lengths of 4.9 m and 5.30 m.
  - vehicles with or without a sleeping roof.
  - left and right vehicle sides.
- FR | L'adaptateur pour auvent est amovible et compatible avec :
- des véhicules d'une longueur de 4,9 m et 5,30 m.
  - des véhicules avec ou sans toit de couchage.
  - le côté droit ou gauche du véhicule.
- ES | El adaptador de toldo es desmontable y compatible con:
- vehículos de 4,9 m y 5,30 m de largo.
  - vehículos con o sin techo de dormir.
  - el lado derecho o izquierdo del vehículo.
- IT | L'adattatore per tendalino è rimovibile ed è adatto per:
- veicoli con lunghezze di 4,9 m e 5,30 m.
  - veicoli con o senza tetto letto
  - il lato destro o sinistro del veicolo.
- NL | De luifeladapter is afneembaar en geschikt voor:
- voertuigen met een lengte van 4,9 m en 5,30 m.
  - voertuigen met of zonder slaapdak.
  - linker en rechter voertuigzijden.



DE

Im Falle des Nichteinhaltens dieser Anleitung lehnt die easygoinc. GmbH jegliche Verantwortung ab. Dies geschieht insbesondere bei unkorrekter Auslegung der hier enthaltenen Informationen, bei nicht korrekt ausgeführter Montage oder bei unsachgemäßem Gebrauch der Bauteile. Die easygoinc. GmbH empfiehlt den Einbau von einer Fachwerkstätte durchführen zu lassen. Die Anleitungen und Dokumentationen sind ausschließlich Eigentum der easygoinc. GmbH. Ohne schriftliche Genehmigung, durch die easygoinc. GmbH, ist jegliche Vervielfältigung untersagt.

Die easygoinc. GmbH verwendet folgende Gefahrenabstufungen bei Warnhinweisen:

**GEFAHR**

Unmittelbare Lebensgefahr oder schwere Verletzungen

**WARNING**

Mögliche schwere Verletzungen

**VORSICHT**

Mögliche leichte Verletzungen, Umwelt- oder Sachschäden

**HINWEIS**

Umwelt- und Sachschäden

EN

In the event of non-compliance with these instructions, easygoinc. GmbH declines any responsibility. This applies in particular in the event of incorrect interpretation of the information contained herein, incorrectly executed assembly or improper use of the components. easygoinc. GmbH recommends having the installation carried out by a specialist workshop. The instructions and documentation are the exclusive property of easygoinc. GmbH. Any duplication without the express written permission of easygoinc. GmbH is strictly prohibited.

easygoinc. GmbH uses the following hazard ratings for warnings:

**DANGER**

Immediate danger to life or severe injuries

**WARNING**

Possible serious injuries

**CAUTION**

Possible minor injuries, environmental or property damage

**NOTICE**

Environmental or property damage



FR

En cas de non-respect de ces consignes, easygoinc. GmbH décline toute responsabilité. Ceci s'applique en particulier en cas d'interprétation erronée des informations contenues dans ce document, de montage incorrectement exécuté ou d'utilisation inappropriée des composants. easygoinc. GmbH recommande de confier l'installation à un atelier spécialisé.

Les instructions et la documentation sont la propriété exclusive d'easygoinc. GmbH. Toute reproduction sans l'autorisation écrite expresse d'easygoinc. GmbH est strictement interdite.

easygoinc. GmbH applique les cotes de danger suivantes par rapport aux avertissements :

**DANGER**

Danger de mort immédiat ou blessures graves

**AVERTISSEMENT**

Blessures graves possibles

**MISE EN GARDE**

Possibles blessures mineures, dommages environnementaux ou matériels

**AVIS**

Dommages environnementaux ou matériels

ES

En caso de incumplimiento de estas instrucciones, easygoinc. GmbH no asume ninguna responsabilidad. Esto se aplica en particular en caso de interpretación incorrecta de la información contenida en este documento, montaje ejecutado incorrectamente o uso inadecuado de los componentes. GmbH recomienda encargar la instalación a un taller especializado.

Las instrucciones y la documentación son propiedad exclusiva de easygoinc. GmbH. Cualquier reproducción sin el permiso expreso por escrito de easygoinc. GmbH está estrictamente prohibido.

easygoinc. GmbH aplica las siguientes clasificaciones de peligro en relación con las advertencias:

**PELIGRO**

Peligro inmediato de muerte o lesiones graves

**ADVERTENCIA**

Posibles lesiones graves

**PRECAUCIÓN**

Posibles lesiones menores, daños ambientales o materiales

**AVISO**

Daños ambientales o materiales



IT

In caso di mancato rispetto di queste istruzioni, easygoinc. GmbH non si assume alcuna responsabilità. Ciò vale in particolare in caso di interpretazione errata delle informazioni contenute in questo documento, montaggio eseguito in modo errato o uso improprio dei componenti. GmbH consiglia di far eseguire l'installazione da un'officina specializzata.

Le istruzioni e la documentazione sono di proprietà esclusiva di easygoinc. GmbH. Qualsiasi riproduzione senza l'esplicito consenso scritto di easygoinc. GmbH è severamente vietato.

easygoinc. GmbH applica le seguenti classificazioni di pericolo in relazione alle avvertenze:

**PERICOLO**

Pericolo immediato di morte o lesioni gravi

**AVVERTENZA**

Possibili lesioni gravi

**PRECAUZIONE**

Potenziale lesione minore, danni all'ambiente o alla proprietà

**AVVISO**

Danni ambientali o alla proprietà

NL

Bij niet-naleving van deze instructies zal easygoinc. GmbH van elke verantwoordelijkheid. Dit gebeurt met name als de informatie die hier is opgenomen verkeerd wordt geïnterpreteerd, als de montage niet correct wordt uitgevoerd of als de componenten niet op de juiste manier worden gebruikt. De easygoinc. GmbH raadt aan de installatie door een gespecialiseerde werkplaats te laten uitvoeren.

De instructies en documentatie zijn het exclusieve eigendom van easygoinc. GmbH. Zonder schriftelijke toestemming van easygoinc. Elke duplicatie is verboden.

De easygoinc. GmbH gebruikt de volgende classificatie voor waarschuwingen:

**GEVAAR**

Onmiddellijk levensgevaar of ernstig letsel

**WAARSCHUWING**

Mogelijk ernstig letsel

**AANDACHT**

Mogelijk licht letsel, schade aan het milieu of eigendom

**LET OP**

Milieu- en eigendomsschade



DE	Sicherheitshinweise	
EN	Safety instructions	
FR	Consignes de sécurité	Seite   Page
ES	Instrucciones de seguridad	8-10
IT	Istruzioni di sicurezza	
NL	Veiligheidsinstructies	
DE	Verpackungsinhalt	
EN	Contents of packaging	
FR	Contenu de l'emballage	Seite   Page
ES	Contenido del paquete	11-12
IT	Contenuto della confezione	
NL	Inhoud van de verpakking	
DE	Montageanleitung	
EN	Assembly instructions	
FR	Instructions de montage	Seite   Page
ES	Instrucciones de montaje	13-45
IT	Istruzioni di montaggio	
NL	Montagehandleiding	
DE	Service	
EN	Service	
FR	Service	Seite   Page
ES	Servicio	46-48
IT	Servizio	
NL	Service	



Die vorliegende Anleitung beinhaltet Anweisungen zur allgemeinen Sicherheit. Für einen ordnungsgemäßen und sicheren Gebrauch diesen Anleitungen und Anweisungen folgen. Dies beugt Personen-, Umwelt- oder Sachschäden vor. Die Anleitung für späteres Nachschlagen aufbewahren. Vor der Montage sicherstellen, dass das Produkt mit dem Fahrzeug und der Markise kompatibel ist.

**WARNUNG: Lose Gegenstände können Verletzungen hervorrufen.**

- Gegenstände die lose sind oder gelöst werden immer gut festhalten.
- Der Markisen-Adapter ist sowohl vom Fahrzeug als auch von der Markise demontierbar. Bei jeder Montage auf einen festen Sitz aller Schrauben achten.
- Den festen Sitz aller Schrauben in regelmäßigen Abständen kontrollieren.
- Beim Gebrauch der Markise auf eine gute Befestigung achten.
- Nach fünfmaliger Montage des Markisen-Adapters sind die Normteile (3) und (4) (siehe folgende Abbildung) aus Sicherheitsgründen zu tauschen. Dazu sind die beiliegenden Ersatzschrauben bzw. Scheiben für zweimaliges Tauschen inkludiert.  
Das Schraubenset ist bei uns auch als Ersatzteil verfügbar, allerdings können die Normteile ebenso im regulären Handel erworben werden. Die Schrauben sollten beschichtet sein, um Kaltverschweißen zu verhindern.

DE

This guide contains general safety instructions. For proper and safe use, follow these instructions carefully. Doing so helps prevent personal injury and damage to the environment or property. Save these instructions for future reference. Before assembly, make sure that the product is compatible with the vehicle and the awning.

**WARNING: Loose objects can cause injuries.**

- Always hold on to objects that are loose or being detached.
- The awning adapter can be removed from both the vehicle and the awning. During each assembly, make sure that all screws are tight.
- Check the tightness of all screws at regular intervals.
- When using the awning, ensure that it is securely fastened.
- After the awning adapter has been assembled 5 times, the standard parts (3) and (4) (see following figure) must be exchanged for safety reasons. A set of replacement bolts and washers is included for this reason. The screw set is also available from us as spare parts, but the standard parts can also be purchased in regular hardware stores. The screws should be coated to prevent cold welding.

EN





Ce guide contient des instructions générales de sécurité. Pour une utilisation correcte et sûre, suivez attentivement ces instructions. Cela permet d'éviter les blessures corporelles et les dommages à l'environnement ou aux biens. Conservez ces instructions pour pouvoir les consulter ultérieurement. Avant le montage, assurez-vous que le produit est compatible avec le véhicule et l'auvent.

**AVERTISSEMENT : Des objets non fixés peuvent causer des blessures.**

- Tenez toujours les objets lâches ou détachés.
- L'adaptateur pour auvent peut être retiré aussi bien du véhicule que de l'auvent. Lors de chaque assemblage, assurez-vous que toutes les vis sont bien serrées.
- Vérifiez le serrage de toutes les vis à intervalles réguliers.
- Lors de l'utilisation de l'auvent, assurez-vous qu'il est bien fixé.
- Après 5 montages de l'adaptateur pour auvent, les pièces standard (3) et (4) (voir figure suivante) doivent être remplacées pour des raisons de sécurité. Un ensemble de vis et de rondelles de rechange est inclus pour cette raison.

Le kit de vis est également disponible chez nous en tant que pièce de rechange, mais les pièces standard peuvent également être achetées dans toute quincaillerie. Les vis doivent être revêtues afin d'éviter le soudage à froid.

FR

Esta guía contiene instrucciones generales de seguridad. Para un uso correcto y seguro, siga atentamente estas instrucciones. Esto ayuda a prevenir lesiones personales y daños al medio ambiente o la propiedad. Guarde estas instrucciones para referencia futura. Antes de instalar, asegúrese de que el producto sea compatible con el vehículo y el toldo.

**ADVERTENCIA: Los objetos sueltos pueden causar lesiones.**

- Sujete siempre los objetos que estén sueltos o que se estén desprendiendo.
- El adaptador de toldo se puede quitar tanto del vehículo como del toldo. Durante cada montaje, asegúrese de que todos los tornillos estén apretados.
- Compruebe el apriete de todos los tornillos a intervalos regulares.
- Al usar el toldo, asegúrese de que esté bien sujeto.
- Después de 5 montajes del adaptador de toldo, las piezas estándar (3) y (4) (ver figura siguiente) deben cambiarse por razones de seguridad. Por este motivo, se incluye un juego de pernos y arandelas de repuesto.

Nuestra empresa puede también proporcionar el juego de tornillos como pieza de recambio, pero las piezas estándar pueden adquirirse en ferretería. Los tornillos deben estar recubiertos para evitar la soldadura en frío.

ES



Questa guida contiene istruzioni di sicurezza generali. Per un uso corretto e sicuro, seguire attentamente queste istruzioni. Questo aiuta a prevenire lesioni personali e danni all'ambiente o alla proprietà. Conservare queste istruzioni per riferimento futuro. Prima dell'installazione assicurarsi che il prodotto sia compatibile con il veicolo e il tendalino.

**AVVERTENZA: gli oggetti sciolti possono causare lesioni.**

- Fissare sempre oggetti sciolti o che cadono.
- L'adattatore per tendalino può essere rimosso sia dal veicolo che dal tendalino. Durante ogni assemblaggio, assicurarsi che tutte le viti siano serrate.
- Controllare il serraggio di tutte le viti a intervalli regolari.
- Quando si utilizza il tendalino, assicurarsi che sia fissata saldamente.
- Dopo 5 montaggi del adattatore per tendalino, per motivi di sicurezza è necessario sostituire le parti standard (3) e (4) (vedi figura sotto). Per questo motivo è incluso un set di ricambio di bulloni e rondelle. Il set di viti è disponibile anche presso di noi come pezzo di ricambio, ma i pezzi standard possono essere acquistati anche nei normali negozi. Le viti devono essere rivestite per evitare la saldatura a freddo.

IT

Deze handleiding bevat algemene veiligheidsinstructies. Volg deze instructies nauwkeurig op voor een correct en veilig gebruik. Dit helpt persoonlijk letsel en schade aan het milieu of eigendommen te voorkomen. Bewaar deze instructies voor toekomstig gebruik. Controleer voor de montage of het product compatibel is met het voertuig en de luifel.

**WAARSCHUWING: Losse voorwerpen kunnen verwondingen veroorzaken.**

- Houd altijd losse of loszittende voorwerpen vast.
- De luifeladapter kan zowel van het voertuig als van de luifel worden verwijderd. Zorg er bij elke montage voor dat alle schroeven goed vast zitten.
- Controleer regelmatig of alle schroeven goed vast zitten.
- Zorg er bij gebruik van de luifel voor dat deze goed vastzit.
- Nadat de luifeladapter vijf keer is gemonteerd, moeten de standaardonderdelen (3) en (4) (zie volgende afbeelding) om veiligheidsredenen worden vervangen. De meegeleverde vervangende schroeven of ringen zijn inbegrepen voor één vervanging. De schroefset is ook bij ons verkrijgbaar als reserveonderdeel, maar de standaardonderdelen kunnen ook in gewone winkels worden gekocht. De schroeven moeten worden gecoat om koudlassen te voorkomen.

NL

## FIAMMA F35PRO

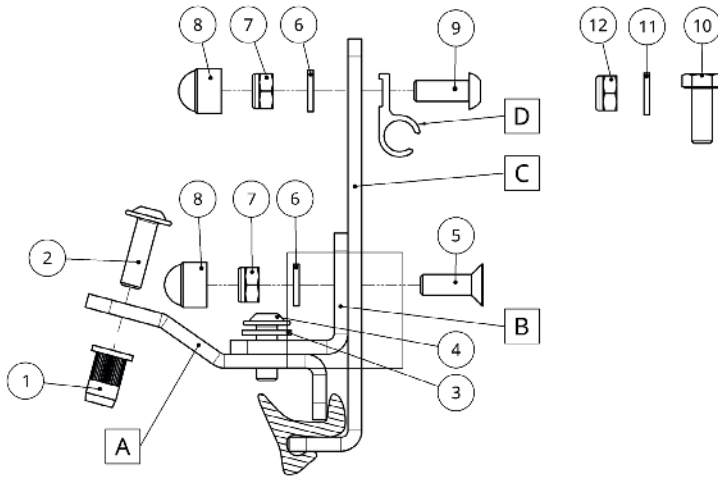

A-D		Markisen-Adapter VW Vans für Fiamma F35pro mit REIMO Multirail abnehmbar
1	4x	Einnietmutter mit Flachkopf 8,9×16 - M6
2	4x	Bundschraube mit abgeflachten Halbrundkopf - ISO 7380-2 - M6×20
3	6x (+12)	Sperrkantscheibe (Form M) - D6,1 (+ Ersatzteil)
4	6x (+12)	Bundschraube mit abgeflachten Halbrundkopf - ISO 7380-2 - M6×16 (+ Ersatzteil)
5	4x	Senkschraube - ISO 10642 - M6×18
6	8x	Scheibe mit großem Außendurchmesser - DIN 9021 - D6,4
7	8x	Sicherungsmutter - DIN 985 - M6
8	10x	Abdeckkappe (schwarz) - M6
9	4x	Schraube mit abgeflachten Halbrundkopf - ISO 7380-1 - M6×16
10	2x	Sechskantschraube - ISO 4017 - M6×16
11	2x	Scheibe mit großem Außendurchmesser - DIN 9021 - D6,4
12	2x	Sicherungsmutter - DIN 985 - M6

# FIAMMA F45S

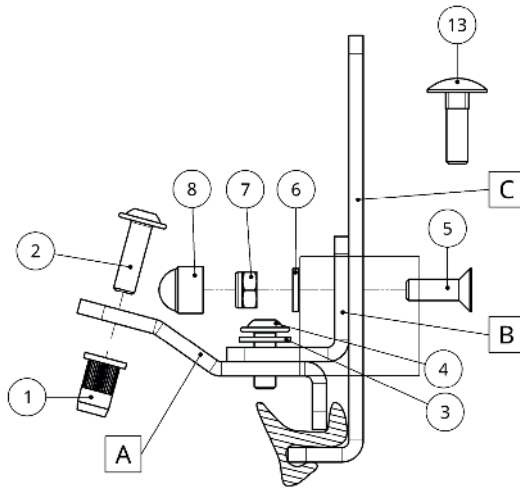

A-C		Markisen-Adapter VW Vans für Fiamma F45s mit REIMO Multirail abnehmbar
1	4x	Einnietmutter mit Flachkopf 8,9×16 - M6
2	4x	Bundschaube mit abgeflachten Halbrundkopf - ISO 7380-2 - M6×20
3	6x (+12)	Sperrkantscheibe (Form M) - D6,1 (+ Ersatzteil)
4	6x (+12)	Bundschaube mit abgeflachten Halbrundkopf - ISO 7380-2 - M6×16 (+ Ersatzteil)
5	4x	Senkschraube - ISO 10642 - M6×18
6	8x	Scheibe mit großem Außendurchmesser - DIN 9021 - D6,4
7	8x	Sicherungsmutter - DIN 985 - M6
8	10x	Abdeckkappe (schwarz) - M6
13	4x	Flachschaube mit Vierkantansatz - DIN 603 - M6×20



- DE | Das Produkt im demontierten Zustand trocken und vor Chemikalien geschützt lagern.
- EN | Store the unmounted product in a dry environment and protected from any chemicals.
- FR | Stockez le produit non monté dans un environnement sec et à l'abri de tout produit chimique.
- ES | Guarde el producto desarmado en un ambiente seco lejos de productos químicos.
- IT | Conservare il prodotto smontato in un ambiente asciutto e lontano da sostanze chimiche.
- NL | Bewaar het gedemonteerde product droog en beschermd tegen chemicaliën.



Bei allen verwendeten Hilfsmitteln die Gebrauchsanleitung bzw. die Verarbeitungshinweise der jeweiligen Hersteller beachten. Die hier angeführten Produkte sind Empfehlungen der easygoinc. GmbH. Die Verwendung von Produkten in vergleichbarer Qualität ist zulässig.

DE

Empfohlene Montage- und Reinigungsmittel:

- Reiniger zum Entfetten: Repaplast Cleaner Antistatic (Innotec)
- Glasreiniger: Foam Glass Clean Plus (Innotec)
- Rostschutzgrundierung: Construction Primer (Innotec)
- Montageklebstoff: Sabatack 750 adhesive (Sabatack)
- Schraubensicherung: Inno-Lock medium (Innotec)

For any tools or products used, observe the instructions for use or application of the respective manufacturer. The products listed here are recommendations from easygoinc. GmbH. The use of products of comparable quality is permitted.

EN

Recommended assembly and cleaning agents:

- Cleaner for degreasing: Repaplast Cleaner Antistatic (Innotec)
- Glass cleaner: Foam Glass Clean Plus (Innotec)
- Anti-rust primer: Construction Primer (Innotec)
- Assembly adhesive: Sabatack 750 adhesive (Sabatack)
- Threadlocker: Inno-Lock medium (Innotec)

Pour tous les outils ou produits utilisés, respectez les instructions d'utilisation ou d'application du fabricant respectif. Les produits répertoriés ici sont des recommandations d'easygoinc. GmbH. L'utilisation de produits de qualité comparable est autorisée.

FR

Produits de montage et de nettoyage recommandés:

- Nettoyant pour dégraisser: Repaplast Cleaner Antistatic (Innotec)
- Nettoyant pour vitres: Foam Glass Clean Plus (Innotec)
- Apprêt antirouille: Construction Primer (Innotec)
- Adhésif de montage: Adhésif Sabatack 750 (Sabatack)
- Frein filet : Inno-Lock medium (Innotec)



Para todas las herramientas o productos utilizados, siga las instrucciones de uso o aplicación del fabricante respectivo. Los productos enumerados aquí son recomendaciones de easygoinc. GmbH. Se permite el uso de productos de calidad comparable.

ES

Productos de montaje y limpieza recomendados:

- Limpiador para desengrasar: Repaplast Cleaner Antistatic (Innotec)
- Limpiacristales: Foam Glass Clean Plus (Innotec)
- Imprimitación antioxidante: Construction Primer (Innotec)
- Adhesivo de montaje: Adhesivo Sabatack 750 (Sabatack)
- Fijador de roscas: Inno-Lock medium (Innotec)

Per tutti gli strumenti o prodotti utilizzati, seguire le istruzioni per l'uso o l'applicazione del rispettivo produttore.

I prodotti qui elencati sono consigli di easygoinc. GmbH. È consentito l'uso di prodotti di qualità comparabile.

IT

Prodotti per il montaggio e la pulizia consigliati:

- Detergente sgrassatore: Repaplast Cleaner Antistatic (Innotec)
- Pulitore vetri: Foam Glass Clean Plus (Innotec)
- Primer antiossidante: Construction Primer (Innotec)
- Adesivo di montaggio: adesivo Sabatack 750 (Sabatack)
- Frenafilletti: Inno-Lock medium (Innotec)

Neem voor alle gebruikte gereedschappen of producten de gebruiks- of toepassingsinstructies van de betreffende fabrikant in acht. De hier vermelde producten zijn aanbevelingen van easygoinc. GmbH. Het gebruik van producten van vergelijkbare kwaliteit is toegestaan.

NL

Aanbevolen montage- en reinigingsmiddelen:

- Reiniger voor ontvetten: Repaplast Cleaner Antistatic (Innotec)
- Glasreiniger: Foam Glass Clean Plus (Innotec)
- Roestwerende primer: Construction Primer (Innotec)
- Montagelijm: Sabatack 750 lijm (Sabatack)
- Schroefdraadborging: Inno-Lock medium (Innotec)

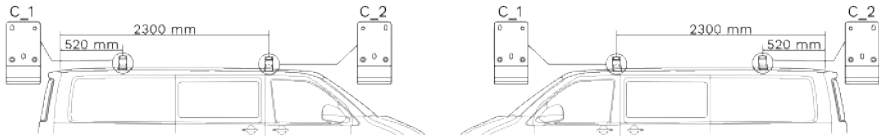

Linke Fahrzeugseite	DE	Rechte Fahrzeugseite
Left side of vehicle	EN	Right side of vehicle
Côté gauche du véhicule	FR	Côté droit du véhicule
Lado izquierdo del vehículo	ES	Lado derecho del vehículo
Lato sinistro del veicolo	IT	Lato destro del veicolo
Linkerzijde van het voertuig	NL	Rechterzijde van het voertuig

- DE **Nur für Fahrzeuglänge 4,9 m!**  
Bauteile C\_1 und C\_2 gemäß der Abbildung oben positionieren. Darauf achten, dass die Langlöcher nach außen positioniert sind.
- EN **Only for vehicle length 4.9 m!**  
Position components C\_1 and C\_2 as shown in the figure above. Make sure that the elongated holes are positioned outwards.
- FR **Uniquement pour les véhicules d'une longueur de 4,9 m!**  
Positionnez les composants C\_1 et C\_2 comme indiqué dans la figure ci-dessus. Assurez-vous que les trous oblongs sont positionnés vers l'extérieur.
- ES **¡Solo para vehículos con una longitud de 4,9 m!**  
Coloque los componentes C\_1 y C\_2 como se muestra en la figura anterior. Asegúrese de que los agujeros alargados estén colocados hacia afuera.
- IT **Solo per veicoli con una lunghezza di 4,9 m!**  
Posizionare i componenti C\_1 e C\_2 come mostrato nella figura sopra. Assicurarsi che i fori allungati siano posizionati verso l'esterno.
- NL **Alleen voor voertuiglengte 4,9 m!**  
Plaats componenten C\_1 en C\_2 zoals weergegeven in de bovenstaande afbeelding. Zorg ervoor dat de langwerpige gaten naar buiten gericht zijn.



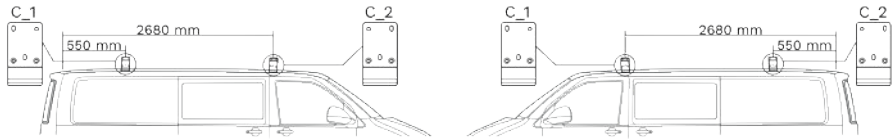

Linke Fahrzeugseite	DE	Rechte Fahrzeugseite
Left side of vehicle	EN	Right side of vehicle
Côté gauche du véhicule	FR	Côté droit du véhicule
Lado izquierdo del vehículo	ES	Lado derecho del vehículo
Lato sinistro del veicolo	IT	Lato destro del veicolo
Linkerzijde van het voertuig	NL	Rechterzijde van het voertuig

- Nur für Fahrzeuglänge 5,30 m!**  
 Bauteile C\_1 und C\_2 gemäß der Abbildung oben positionieren. Darauf achten, dass die Langlöcher nach außen positioniert sind.
- Only for vehicle length 5,30 m!**  
 Position components C\_1 and C\_2 as shown in the figure above. Make sure that the elongated holes are positioned outwards.
- Uniquement pour les véhicules d'une longueur de 5,30 m!**  
 Positionnez les composants C\_1 et C\_2 comme indiqué dans la figure ci-dessus. Assurez-vous que les trous oblongs sont positionnés vers l'extérieur.
- ¡Solo para vehículos con una longitud de 5,30m!**  
 Coloque los componentes C\_1 y C\_2 como se muestra en la figura anterior. Asegúrese de que los agujeros alargados estén colocados hacia afuera.
- Solo per veicoli con una lunghezza di 5,30 m!**  
 Posizionare i componenti C\_1 e C\_2 come mostrato nella figura sopra. Assicurarsi che i fori allungati siano posizionati verso l'esterno.
- Alleen voor voertuiglengte 5,30w m!**  
 Plaats componenten C\_1 en C\_2 zoals weergegeven in de bovenstaande afbeelding. Zorg ervoor dat de langwerpige gaten naar buiten gericht zijn.

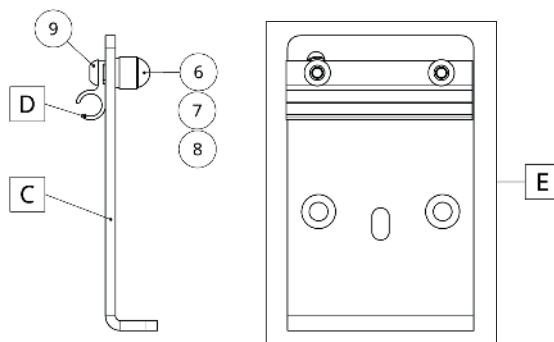
**01.****Nur für Fiamma F35pro!**

Bauteil C und D wie oben abgebildet positionieren.

2× Schrauben mit abgeflachten Halbrundkopf - M6×16 (9), 2× Scheiben mit großem Außendurchmesser - D6,4 mm (6) und 2× Sicherungsmuttern - M6 (7) montieren und handfest anziehen.

2× Abdeckkappen (schwarz) - M6 (8) auf Sicherungsmuttern - M6 (7) setzen.

Vorgang für zweite Baugruppe E wiederholen.

2× Baugruppe E für spätere Montage aufbewahren.

DE

**Only for Fiamma F35pro!**

Position part C and D as shown above.

Fit 2× flat button M6×16 head bolts (9), 2× large D6.4mm washers (6) and 2× M6 lock nuts (7) as shown, and tighten by hand.

Place 2× M6 cover caps (black) (8) on the M6 lock nuts (7).

Repeat the process for the second part E.

Set 2× parts E aside for later assembly.

EN

**Uniquement pour Fiamma F35pro!**

Positionnez les pièces C et D comme indiqué ci-dessus.

Installez 2 boulons à tête plate M6×16 (9), 2 rondelles larges D6,4 mm (6) et 2 écrous M6 (7) comme indiqué, puis serrez à la main.

Placez 2 caches M6 (noirs) (8) sur les écrous M6 (7).

Répétez le processus pour la deuxième pièce E.

Mettez de côté les 2 pièces E pour un assemblage ultérieur.

FR

**¡Solo para Fiamma F35pro!**

- ES | Coloque las piezas C y D como se muestra arriba.  
Instale 2 pernos de cabeza plana M6×16 (9), 2 arandelas anchas D6,4mm (6) y 2 tuercas M6 (7) como se muestra, luego apriete a mano.  
Coloque 2 tapas M6 (negras) (8) sobre las tuercas M6 (7).  
Repita el proceso para la segunda pieza E.  
Deje a un lado las 2 piezas E para su posterior montaje.

**Solo per Fiamma F35pro!**

- IT | Posizionare i pezzi C e D come mostrato sopra.  
Installare 2 bulloni a testa piatta M6×16 (9), 2 rondelle larghe da D6,4mm (6) e 2 dadi autobloccanti M6 (7) come mostrato, quindi serrare a mano.  
Posizionare 2 cappucci M6 (neri) (8) sui dadi M6 (7).  
Ripetere il processo per il secondo pezzo E.  
Mettere da parte i 2 pezzi E per il montaggio successivo.

**Alleen voor Fiamma F35pro!**

- NL | Plaats component C en D zoals hierboven weergegeven.  
Monteer 2× schroeven met platte bolkop - M6×16 (9), 2× ringen met grote buitendiameter - D6,4 mm (6) en 2× borgmoeren - M6 (7) en draai ze handvast.  
Plaats 2× afdekkappen (zwart) - M6 (8) op borgmoeren - M6 (7).  
Herhaal het proces voor de tweede component E.  
Bewaar 2× component E voor latere montage.



## 02.

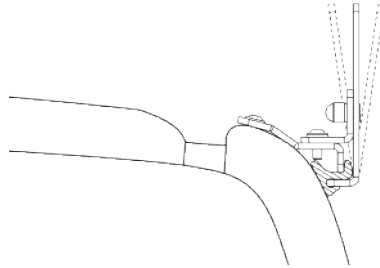

Oberflächen reinigen, auf denen die Bauteile A montiert werden.

**Hinweis:** Nur eine gründlich entfettete Oberfläche führt zu einer optimalen Abdichtung.

2× Bauteil A gemäß den Abstandsangaben auf Seite 16/17 positionieren.

**Info:** Um eine optimale Position zu erhalten, die vorgegebenen Maße genau einhalten. Die Abstände von der gekennzeichneten Fahrzeugkante messen.

**Montagehinweis:** Vor dem Bohren der Löcher für die Einnietmutter (1) zur Befestigung des Bauteils A alle Bauteile am Fahrzeug miteinander verbinden. Den vorderen und hinteren Adapter parallel (fluchtend) aneinander ausrichten und die Position der Bohrlöcher markieren.

Nur so kann gewährleistet werden, dass beide Adapter nach der finalen Montage parallel ausgerichtet sind und die Markise optimal befestigt werden kann.

DE

Clean surfaces on which components A are to be mounted.

**Notice:** Only a thoroughly degreased surface leads to an optimal seal. Position the 2 components A according to the distance specifications on page 16/17.

**Info:** For the optimal position, adhere as strictly as possible to the specified dimensions. Carefully study the diagram on page 16/17 in order to determine the outer edges of the vehicle from which to measure.

**Assembly note:** Before drilling the holes for the rivet nut (1) to mount component A, connect all components to the vehicle. Align the front and rear adapters parallel to each other and mark the position for the drill holes.

This is the only way to ensure that both adapters are aligned in parallel after final assembly and that the awning can be fastened optimally.

EN

Nettoyez les surfaces sur lesquelles les composants A seront montés.

**Avis :** Seule une surface soigneusement dégraissée conduit à une étanchéité optimale. Positionnez les 2 composants A selon les spécifications de distance à la page 16/17.

**Info :** Pour la position optimale, respectez le plus strictement possible les dimensions indiquées. Étudiez attentivement le schéma à la page 16/17 afin de déterminer les bords extérieurs du véhicule à partir desquels mesurer.

**Consigne de montage :** Avant de percer les trous pour l'écrou à rivet (1) destiné à la fixation de la composant A, reliez tous les éléments du véhicule. Alignez l'adaptateur avant et l'adaptateur arrière parallèlement l'un à l'autre et marquez la position des trous de perçage.

FR



FR	<p>C'est la seule façon de garantir que les deux adaptateurs seront alignés parallèlement après le montage final et que l'auvent sera fixé de manière optimale.</p>
ES	<p>Limpie las superficies sobre las que se montarán los componentes A.  <b>Aviso:</b> Solo una superficie cuidadosamente desengrasada conduce a un sellado óptimo. Coloque los 2 componentes A según las especificaciones de distancia en la página 16/17.  <b>Info:</b> Para la posición óptima, respete lo más estrictamente posible las dimensiones indicadas. Estudie detenidamente el diagrama de la página 16/17 para determinar los bordes exteriores del vehículo desde los que medir.  <b>Instrucciones de montaje:</b> Antes de taladrar los agujeros para la tuerca remachable (1) para fijar el componente A, conecte todos los componentes del vehículo. Alinee los adaptadores delantero y trasero en paralelo y marque la posición de los taladros.          Sólo así se garantiza que ambos adaptadores queden alineados en paralelo después del montaje final y que el toldo pueda fijarse de forma óptima.</p>
IT	<p>Pulire le superfici su cui verranno montati i componenti A.  <b>Avviso:</b> Solo una superficie accuratamente sgrassata porta a una tenuta ottimale. Posizionare i 2 componenti A secondo le indicazioni di distanza a pagina 16/17.  <b>Info:</b> Per la posizione ottimale, rispettare il più rigorosamente possibile le dimensioni indicate. Studiare attentamente lo schema a pagina 16/17 per determinare i bordi esterni del veicolo da cui misurare.  <b>Istruzioni di montaggio:</b> Prima di praticare i fori per il dado del rivetto (1) per fissare il componente A, collegare tutti i componenti del veicolo. Allineare gli adattatori anteriore e posteriore parallelamente e segnare la posizione dei fori. Solo così è possibile garantire che entrambi gli adattatori siano allineati in parallelo dopo il montaggio finale e che il tendalino possa essere fissata in modo ottimale.</p>
NL	<p>Schone oppervlakken waarop componenten A zijn gemonteerd.  <b>Let op:</b> Alleen een grondig ontvet oppervlak leidt tot een optimale afdichting. 2x Plaats component A volgens de afstandsspecificaties op pagina 16/17.  <b>Info:</b> Om een optimale positie te verkrijgen, dient u zich strikt aan de opgegeven afmetingen te houden. Meet de afstanden vanaf de buitenranden van het voertuig overeenkomstig het diagram.  <b>Montagehandleiding:</b> Voordat u de gaten voor de klinkmoer (1) boort om onderdeel A vast te zetten, moet u alle onderdelen op het voertuig aansluiten. Lijn de voor- en achteradapters parallel (uitgelijnd) en markeer de positie van de boorgaten.          Dit is de enige manier om ervoor te zorgen dat beide adapters na de eindmontage parallel lopen en de luifel optimaal kan worden bevestigd.</p>



### 03.

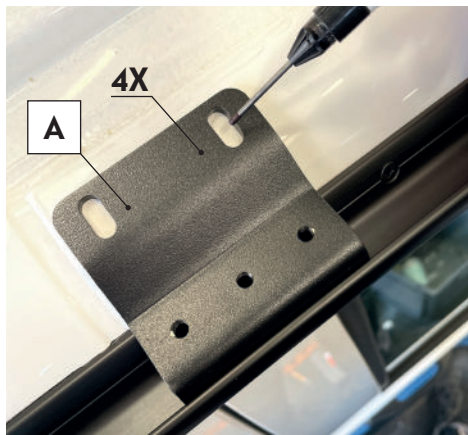

DE | 4× Bohrlöcher mit einem Bohrlochmarker anzeichnen.  
2× Bauteil A entfernen.

EN | Mark 4 drill holes with a drill hole marker.  
Remove the 2 parts A.

FR | Marquez 4 trous de perçage avec un marqueur de perçage.  
Retirez les 2 pièces A.

ES | Marque 4 agujeros de perforación con un marcador de perforación.  
Retire las 2 piezas A.

IT | Segna 4 fori con un pennarello.  
Rimuovere i 2 pezzi A.

NL | Markeer 4× boorgaten met een boorgatmarker.  
2× verwijder onderdeel A.



## 04.

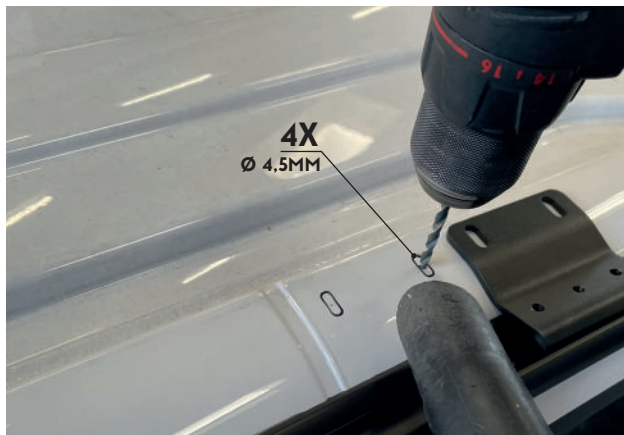

- DE | 4x Bohrlochmitten mit einem Körner markieren.  
**Hinweis:** Körner verhindert ein Abrutschen des Bohrers. Dadurch werden Lackschäden vermieden.
- EN | Mark 4 drill hole centres with a centre punch.  
**Note:** The centre punch prevents the drill bit from slipping, which avoids damaging the paintwork.
- FR | Marquez les 4 centres des trous de perçage avec un poinçon.  
**Avis:** Le poinçon empêche le glissement du foret, ce qui évite d'endommager la peinture.
- ES | Marque los 4 centros de los agujeros de perforar con un punzón central.  
**Aviso:** El punzón evita que la broca se deslice, lo que evita que se dañe la pintura.
- IT | Segna i 4 centri dei fori con un punzone di centraggio.  
**Avviso:** Il punzone impedisce alla punta di scivolare, prevenendo danni alla vernice.
- NL | Markeer de middelpunten van 4x boorgaten met een centerpons.  
**Let op:** Centerpons voorkomt dat de boor wegglijdt. Dit voorkomt schade aan de lak.

**05.**

- DE | 4x Löcher mit einem Akkuschauber und einem Bohrer mit Durchmesser 4,5 mm bohren.  
Um Metallspäne bereits während des Bohrens einzusaugen, einen Staubsauger verwenden.  
Restliche Späne gründlich entfernen.
- EN | Drill 4x holes of diameter 4.5 mm with a cordless drill.  
Use a vacuum cleaner to suck up metal shavings while drilling.  
Thoroughly remove remaining shavings.
- FR | Percez 4 trous d'un diamètre de 4,5 mm avec une perceuse sans fil.  
Utilisez un aspirateur pour aspirer les copeaux de métal pendant le perçage.  
Enlevez soigneusement les copeaux restants.
- ES | Taladre 4 agujeros con un diámetro de 4,5 mm con un taladro inalámbrico.  
Use una aspiradora para aspirar las virutas de metal mientras taladra.  
Retire con cuidado las virutas restantes.
- IT | Praticare 4 fori con un diametro di 4,5 mm con un trapano a batteria.  
Usa un aspirapolvere per aspirare i trucioli di metallo durante la perforazione.  
Rimuovere con attenzione i trucioli rimanenti.
- NL | Boor 4x gaten met een boor met een diameter van 4,5 mm.  
Gebruik een stofzuiger om metaalspaanders op te zuigen tijdens het boren.  
Verwijder de resterende chips grondig.





## 06.

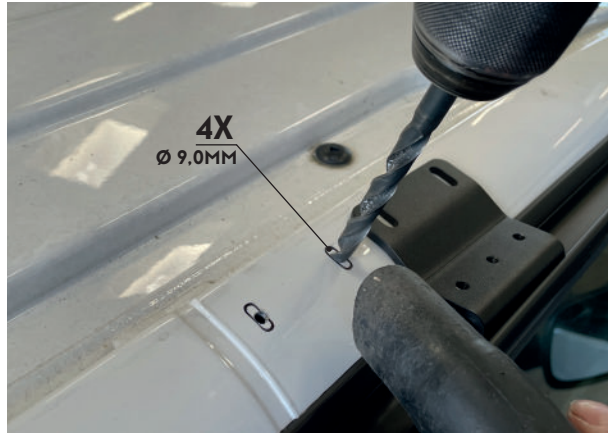

- 4× Löcher mit einem Akkuschauber und einem Bohrer mit Durchmesser 9,0 mm bohren.  
 Um Metallspäne bereits während des Bohrens einzusaugen, einen Staubsauger verwenden.  
 Restliche Späne gründlich entfernen.
- Drill 4× holes of diameter of 9.0 mm with a cordless drill.  
 Use a vacuum cleaner to suck up metal shavings while drilling.  
 Thoroughly remove remaining shavings.
- Percez 4 trous d'un diamètre de 9,0 mm avec une perceuse sans fil.  
 Utilisez un aspirateur pour aspirer les copeaux de métal pendant le perçage.  
 Enlevez soigneusement les copeaux restants.
- Taladre 4 agujeros con un diámetro de 9,0 mm con un taladro inalámbrico.  
 Use una aspiradora para aspirar las virutas de metal mientras taladra.  
 Retire con cuidado las virutas restantes.
- Praticare 4 fori con un diametro di 9,0 mm con un trapano a batteria.  
 Usa un aspirapolvere per aspirare i trucioli di metallo durante la perforazione.  
 Rimuovere con attenzione i trucioli rimanenti.
- Boor 4× gaten met een boor met een diameter van 9,0 mm.  
 Gebruik een stofzuiger om metaalspaanders op te zuigen tijdens het boren.  
 Verwijder de resterende chips grondig.

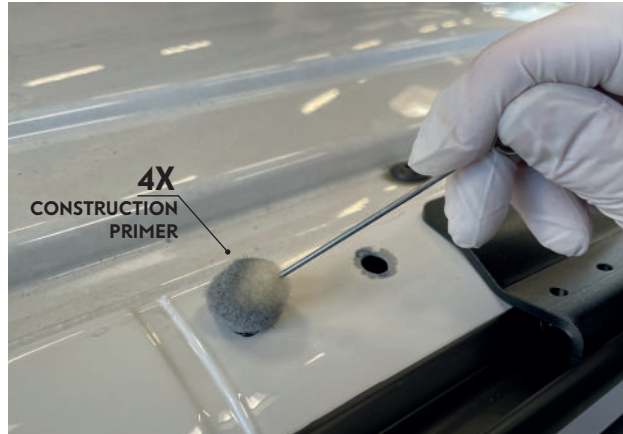
**07.**

- DE | 4x Löcher mit Hilfe eines Wollwischers mit Rostschutzgrundierung (Construction Primer) grundieren.  
**Hinweis:** Um einen optimalen Korrosionsschutz zu erzielen, Oberfläche vollständig benetzen. Rostschutzgrundierung (Construction Primer) nach Produkt-hinweis ablüften lassen.
- EN | Prime 4 holes with rust protection primer (Construction Primer) using a cotton applicator.  
**Notice:** In order to achieve optimal corrosion protection, generously apply to the surface. Allow the rust protection primer (Construction Primer) to set, according to product instructions.
- FR | Apprêtez 4 trous avec un apprêt antirouille (Construction Primer) à l'aide d'un applicateur d'apprêt en coton.  
**Avis:** Afin d'obtenir une protection optimale contre la corrosion, appliquer généreusement l'apprêt sur la surface. Attendez que l'apprêt prenne selon les instructions du produit..
- ES | Imprima los 4 orificios con imprimador de protección contra la oxidación (Construction Primer) utilizando un aplicador de algodón.  
**Aviso:** Para lograr una protección óptima contra la corrosión, aplique el imprimador generosamente sobre la superficie. Espere que se asiente la imprimación de protección contra la oxidación (Construction Primer), de acuerdo con las instrucciones del producto..

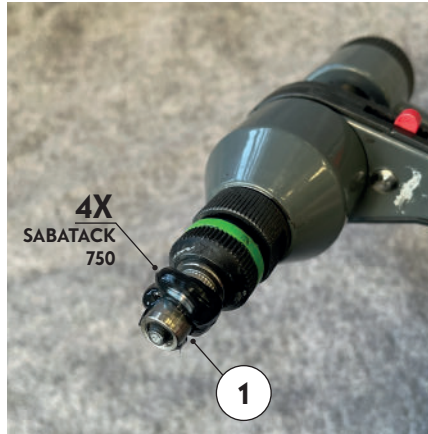

- IT Prime 4 fori con primer antiruggine (Construction Primer) utilizzando un applicatore di cotone.  
**Avviso:** Per ottenere una protezione ottimale dalla corrosione, applicare generosamente sulla superficie. Attendere che il primer antiruggine (Construction Primer) si indurisca secondo le istruzioni del prodotto..
- NL Primer 4× gaten met roestbeschermingsprimer (Construction Primer) met behulp van een wollen wisser.  
**Let op:** Om een optimale corrosiebescherming te bereiken, het oppervlak volledig nat maken. Laat de roestwerende primer (Construction Primer) uitdampen volgens de productinstructies.

**08.**

DE

Klebstoff (Sabataack 750) ringförmig auf die Außenfläche der Einpressmutter (1) auftragen.

**Hinweis:** Um eine optimale Abdichtung zu erzielen, ausreichend Klebstoff auftragen.

**Info:** Der Klebstoff (Sabataack 750) trocknet schnell, den Kleber deshalb erst kurz vor der Montage auftragen.

EN

Apply a ring of adhesive (Sabataack 750) to the outer surface of the press nut (1).

**Notice:** In order to achieve an optimal seal, apply sufficient adhesive.

**Info:** The adhesive (Sabataack 750) dries quickly, so only apply the adhesive shortly before assembly.

FR

Appliquez un cordon de colle (Sabataack 750) sur la surface extérieure de l'écrou de pression (1).

**Avis:** Afin d'obtenir une étanchéité optimale, appliquez suffisamment d'adhésif.

**Info:** L'adhésif (Sabataack 750) sèche rapidement, n'appliquez donc l'adhésif que peu de temps avant le montage.

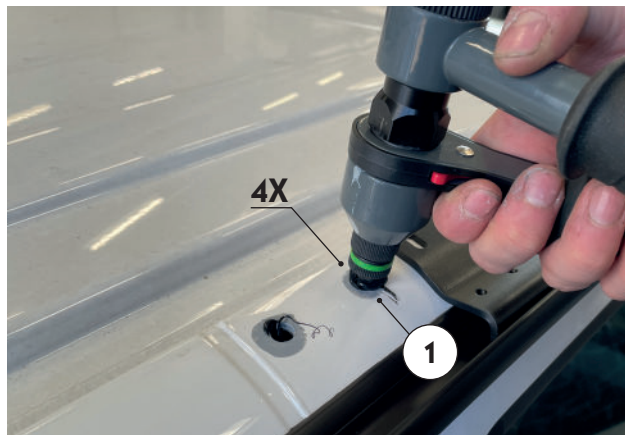

- ES | Aplique un anillo de pegamento (Sabatack 750) a la superficie exterior de la tuerca de presión (1).  
**Aviso:** Para obtener un sellado óptimo, aplique suficiente adhesivo.  
**Información:** El adhesivo (Sabatack 750) se seca rápidamente, así que solo aplique el adhesivo poco antes del montaje.
- IT | Applicare un anello di colla (Sabatack 750) sulla superficie esterna del dado premistoppa (1).  
**Avviso:** Per una sigillatura ottimale, applicare una quantità sufficiente di adesivo.  
**Info:** L'adesivo (Sabatack 750) si asciuga rapidamente, quindi applicare l'adesivo solo poco prima del montaggio.
- NL | Breng een ring lijm (Sabatack 750) aan op het buitenoppervlak van de persmoer (1).  
**Let op:** Voor een optimale afdichting voldoende lijm aanbrengen.  
**Info:** De lijm (Sabatack 750) droogt snel, dus pas de lijm kort voor montage aanbrengen.

**09.**

- DE | Einpressmutter (1) mit Einpresszange mit M6-Gewindeaufsatz montieren. Schritte 8 und 9 für die übrigen drei Einpressmutter (1) wiederholen.
- EN | Mount the press-in nut (1) with press-in pliers with an M6 thread attachment. Repeat steps 8 and 9 for the remaining three press nuts (1).
- FR | Montez l'écrou à sertir (1) avec une pince à pression avec un embout fileté M6. Répétez les étapes 8 et 9 pour les trois écrous à sertir restants (1).
- ES | Montar la tuerca de presión (1) con una pinza de presión con rosca M6. Repita los pasos 8 y 9 para las tres tuercas de presión restantes (1).
- IT | Montare il dado a pressione (1) con una pinza a pressione con attacco filettato M6. Ripetere i passaggi 8 e 9 per i restanti tre dadi a pressione (1).
- NL | Monteer de inpersmoer (1) met een inperstang met schroefdraadbevestiging M6. Herhaal stap 8 en 9 voor de overige drie persmoeren (1).





10.



DE

Klebstoff (Sabatack 750) auf die Unterseite des Bauteils A auftragen.

**Hinweis:** Um eine optimale Abdichtung zu erzielen, ausreichend Klebstoff auftragen. Eine Acht formen, welche um die Bohrlöcher verläuft.

**Info:** Der Klebstoff (Sabatack 750) trocknet schnell, den Kleber deshalb erst kurz vor der Montage auftragen.

EN

Apply glue (Sabatack 750) to the underside of part A.

**Notice:** In order to achieve an optimal seal, apply sufficient adhesive in a figure eight pattern that runs around the drill holes.

**Info:** The adhesive (Sabatack 750) dries quickly, so only apply the adhesive shortly before assembly.

FR

Appliquez de la colle (Sabatack 750) sur le dessous de la pièce A.

**Avis:** Afin d'obtenir une étanchéité optimale, appliquez suffisamment d'adhésif selon un motif en huit autour des trous de perçage.

**Info:** L'adhésif (Sabatack 750) sèche rapidement, n'appliquez donc l'adhésif que peu de temps avant le montage.



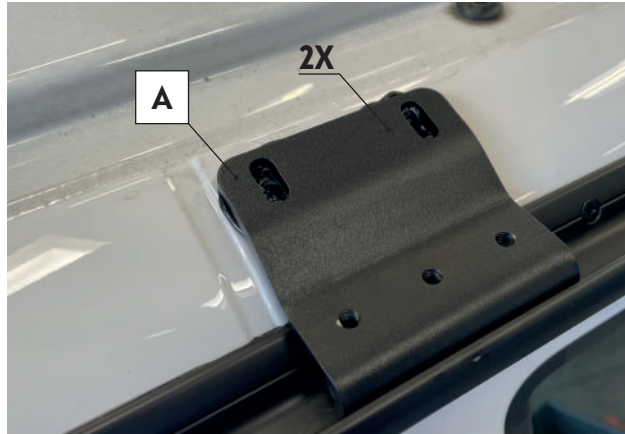

- ES | Aplique pegamento (Sabatack 750) en la parte inferior de la pieza A.  
**Aviso:** Para lograr un sellado óptimo, aplique suficiente adhesivo en forma de ocho alrededor de los orificios perforados.  
**Info:** El adhesivo (Sabatack 750) se seca rápidamente, así que solo aplique el adhesivo poco antes del montaje.
- IT | Applicare la colla (Sabatack 750) sul lato inferiore del pezzo A.  
**Avviso:** Per ottenere una tenuta ottimale, applicare una quantità sufficiente di adesivo in forma di otto che corre intorno ai fori.  
**Info:** L'adesivo (Sabatack 750) si asciuga rapidamente, quindi applicare l'adesivo solo poco prima del montaggio.
- NL | Breng lijm (Sabatack 750) aan op de onderzijde van component A.  
**Let op:** Voor een optimale afdichting voldoende lijm aanbrengen. Vorm een acht die rond de boorgaten loopt.  
**Info:** De lijm (Sabatack 750) droogt snel, dus pas de lijm kort voor montage aanbrengen.

**11.**

- DE Bauteil A über den Bohrlöchern positionieren und festdrücken.  
Sicherstellen, dass das Bauteil A auf den Einpressmuttern (1) aufliegt.  
Schritte 10 und 11 für das zweite Bauteil A wiederholen.  
**Info:** Die Bauteile A verbleiben auch bei Demontage der Bauteile B-D fest mit der Karosserie verklebt und verschraubt.
- EN Place part A over the drill holes and press firmly.  
Ensure that part A rests on the press-in nuts (1).  
Repeat steps 10 and 11 for the second part A.  
**Info:** Parts A remain firmly glued and screwed to the body even when parts B-D are removed.
- FR Placez la pièce A sur les trous de perçage et appuyez fermement.  
Assurez-vous que la pièce A repose sur les écrous (1).  
Répétez les étapes 10 et 11 pour la deuxième partie A.  
**Info:** Les pièces A restent fermement collées et vissées au châssis même lorsque les pièces B-D sont retirées.



- ES | Coloque la pieza A sobre los orificios perforados y presione firmemente hacia abajo.  
Asegúrese de que la pieza A esté apoyado sobre las tuercas (1). Repita los pasos 10 y 11 para la segunda pieza A.  
**Info:** Las piezas A permanecen firmemente pegadas y atornilladas al chasis incluso cuando se quitan las piezas B-D.
- IT | Posizionare il pezzo A sopra i fori e premere con forza.  
Assicurarsi che il pezzo A appoggi sui dadi (1).  
Ripetere i passaggi 10 e 11 per il secondo pezzo A.  
**Info:** I pezzi A rimangono saldamente incollate e avvitate al telaio anche quando i pezzi B-D vengono rimosse.
- NL | Plaats onderdeel A over de boorgaten en druk stevig aan. Zorg ervoor dat component A op de inpersmoeren (1) rust.  
Herhaal stap 10 en 11 voor de tweede component A.  
**Info:** Componenten A blijven stevig vastgelijmd en vastgeschroefd aan de carrosserie, zelfs wanneer componenten B-D worden verwijderd.



## 12.

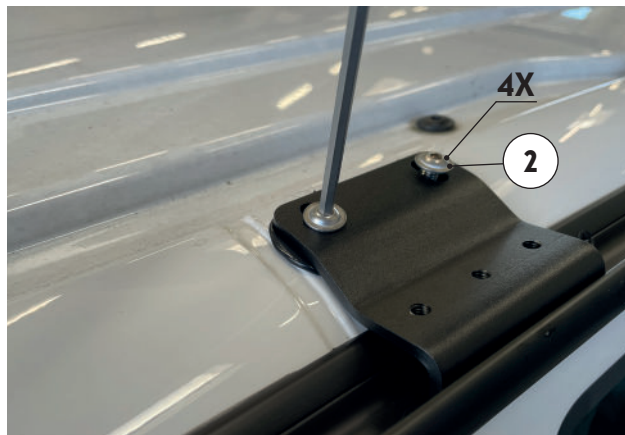

- DE Schraubensicherung (Inno-Lock medium) auf das Gewinde der Bundschrauben mit abgeflachten Halbrundkopf M6×20 (2) auftragen.  
**Hinweis:** Um eine optimale Abdichtung zu erzielen, ausreichend Schraubensicherung auftragen.  
2× Bundschrauben mit abgeflachten Halbrundkopf M6×20 (2) montieren und handfest anziehen.  
Überschüssigen Klebstoff um das Bauteil A mit einem Tuch entfernen.  
Schritt für das zweite Bauteil A wiederholen.
- EN Apply threadlocker (Inno-Lock medium) to the thread of the M6×20 collar screws with flattened button head (2).  
**Notice:** In order to achieve an optimal seal, apply sufficient threadlocker.  
Mount 2× M6×20 collar screws with flattened button head (2) and tighten by hand.  
Remove excess adhesive around part A with a cloth.  
Repeat step for the second part A.
- FR Appliquez du frein filet (Inno-Lock medium) sur le filetage des vis M6×20 à embase à tête bombée aplatie (2).  
**Avis:** Afin d'obtenir une étanchéité optimale, appliquez suffisamment de frein filet.  
Montez 2 vis M6×20 à embase à tête bombée aplatie (2) et serrez à la main.  
Enlevez l'excédent d'adhésif autour de la pièce A avec un chiffon.  
Répétez l'étape pour la deuxième pièce A.

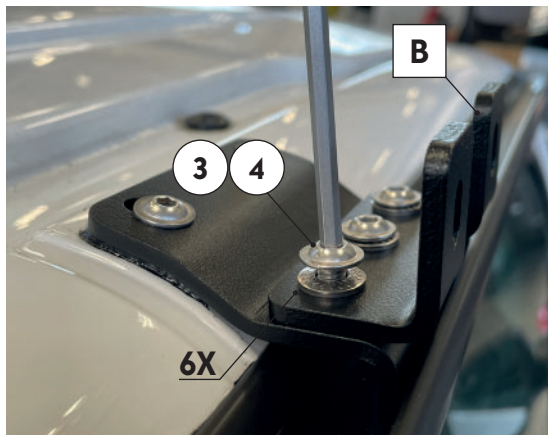

- ES | Aplique el fijador de roscas (Inno-Lock medium) a las roscas de los tornillos M6×20 de cabeza troncocónica aplanada (2).  
**Avviso:** Para obtener un sellado óptimo, aplique suficiente fijador de roscas. Monte 2 tornillos M6×20 de cabeza semiesférica plana (2) y apriételos a mano. Retire el exceso de adhesivo alrededor de la pieza A con un trapo. Repita el paso para la segunda pieza A.
- IT | Applicare frenafilletti (Inno-Lock medium) alle filettature delle viti M6×20 a testa cilindrica appiattita (2).  
**Avviso:** Per una tenuta ottimale, applicare una quantità sufficiente di frenafilletti. Montare 2 viti M6×20 a testa cilindrica (2) e serrare a mano. Rimuovere l'adesivo in eccesso attorno al pezzo A con uno straccio. Ripetere il passaggio per il secondo pezzo A.
- NL | Breng schroefborging (Inno-Lock medium) aan op de schroefdraad van de kraagschroeven met afgeplatte bolkop M6×20 (2).  
**Let op:** Breng voldoende schroefborging aan om een optimale afdichting te bereiken. Monteer 2× kraagschroeven met afgeplatte bolkop M6×20 (2) en draai ze handvast. Verwijder overtollige lijm rond component A met een doek. Herhaal stap voor de tweede component A.

**13.**

DE Bauteil B wie oben abgebildet positionieren.  
3× Bundschrauben mit abgeflachten Halbrundkopf - M6×16 (4) und 3× Sperrkantscheiben Form M - D6,1 (3) montieren und handfest anziehen.  
Schritt für das zweite Bauteil B wiederholen.

EN Position part B as shown above.  
Mount 3× M6×16 collar screws with flattened button head (4) and 3× M - D6.1 locking washers (3) and tighten by hand.  
Repeat step for the second part B.

FR Positionnez la pièce B comme indiqué ci-dessus.  
Montez 3 vis à collet M6×16 à tête bombée aplatie (4) et 3 rondelles de blocage M - D6,1 (3), et serrez à la main.  
Répétez l'étape pour la deuxième pièce B.

ES Coloque la pieza B como se muestra arriba.  
Coloque 3 tornillos M6×16 de brida de cabeza semiesférica plana (4) y 3 arandelas de seguridad M - D6,1 (3) y apriételes a mano.  
Repita el paso para la segunda pieza B.



- IT | Fissare il pezzo B come mostrato sopra.  
Montare 3 bulloni M6×16 flangiati a testa bombata (4) e 3 rondelle elastiche M - D6,1 (3) e serrare a mano.  
Ripetere il passaggio per il secondo pezzo B.
- NL | Plaats component B zoals hierboven weergegeven.  
Monteer 3× kraagschroeven met afgeplatte bolkop - M6×16 (4) en 3× borgringen vorm M - D6,1 (3) en draai ze handvast.  
Herhaal stap voor de tweede component B.



## 14.

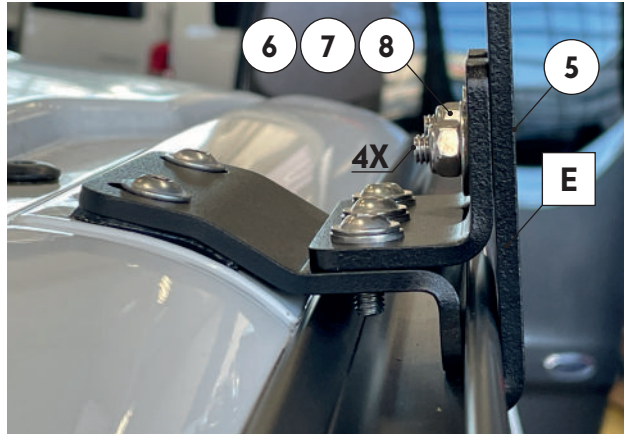

### Nur für Fiamma F35pro!

Vormontierte Baugruppe E gemäß der Abbildung auf Seite 16/17 positionieren. Darauf achten, dass die Langlöcher nach außen positioniert sind.

2× Senkschrauben - M6×18 (5), 2× Scheiben mit großem Außendurchmesser - D6,4 mm (6) und 2× Sicherungsmuttern - M6 (7) montieren und handfest anziehen.

2× Abdeckkappen (schwarz) - M6 (8) auf Sicherungsmuttern - M6 (7) setzen. Schritt für die zweite Baugruppe E wiederholen.

Zur weiteren Montage der Markise die Montageanleitung des Markisenherstellers Fiamma beachten.

**Info:** Zur Befestigung der Markise können die Schrauben, Scheiben und Muttern (Teile 10-12 wie auf Seite 11 gezeigt) verwendet werden.

DE

### Only for Fiamma F35pro!

Position the pre-assembled part E according to the illustration on page 16/17. Make sure that the elongated holes are positioned outwards.

Assemble 2× M6×18 countersunk screws (5), 2× D6.4 mm outer diameter washers (6) and 2× M6 lock nuts (7), and tighten by hand.

Place 2× M6 cover caps (black) (8) on M6 lock nuts (7).

Repeat step for the second assembly E.

For further assembly of the awning, follow the assembly instructions of the awning manufacturer Fiamma.

**Info:** The bolts, washers, and locknuts (items 10-12 as shown on page 11) can be used to attach the awning.

EN





### Uniquement pour Fiamma F35pro!

Positionnez la pièce pré-assemblée E selon l'illustration à la page 16/17. Assurez-vous que les trous oblongs sont positionnés vers l'extérieur.

Assemblez 2 vis M6×18 à tête fraisée (5), 2 rondelles de diamètre extérieur D6,4 mm (6) et 2 écrous M6 (7) et serrez à la main. Placez 2 caches M6 (noirs) (8) sur les écrous M6 (7).

FR

Répétez l'étape pour le deuxième assemblage E.

Pour le montage ultérieur de l'auvent, suivez les instructions de montage du fabricant de l'auvent Fiamma.

**Info:** Les boulons, rondelles et écrous (éléments 10-12 indiqués à la page 11) peuvent être utilisés pour fixer l'auvent.

### ¡Solo para Fiamma F35pro!

Coloque la pieza premontada E según la ilustración de la página 16/17. Asegúrese de que los agujeros alargados estén colocados hacia afuera.

Monte 2 tornillos M6×18 avellanados (5), 2 arandelas de diámetro exterior D6,4 mm (6) y 2 tuercas M6 (7) y apriete a mano.

ES

Coloque 2 tapas M6 (negras) (8) sobre las tuercas M6 (7). Repita el paso para el segundo montaje E.

Para el montaje posterior del toldo seguir las instrucciones de montaje del fabricante del toldo Fiamma.

**Info:** Los pernos, arandelas y tuercas (artículos 10-12 que se muestran en la página 11) se pueden usar para colocar el toldo.

### Solo per Fiamma F35pro!

Posizionare la parte premontata E secondo l'illustrazione a pagina 16/17. Assicurarsi che i fori allungati siano posizionati verso l'esterno.

Montare 2 viti M6×18 a testa svasata (5), 2 rondelle con diametro esterno D6,4 mm (6) e 2 dadi M6 (7) e serrare a mano.

IT

Posizionare 2 cappucci M6 (neri) (8) sui dadi M6 (7).

Ripetere il passaggio per la seconda montatura E.

Per il successivo montaggio del tendalino seguire le istruzioni di montaggio del produttore del tendalino Fiamma.

**Info:** I bulloni, rondelle e dadi (articoli 10-12 mostrati a pagina 11) possono essere utilizzati per fissare il tendalino.

### Alleen voor Fiamma F35pro!

Plaats de voorgemonteerde montage E volgens de afbeelding op pagina 16/17. Zorg ervoor dat de langwerpige gaten naar buiten gericht zijn.

Monteer 2× verzonken schroeven – M6×18 (5), 2× ringen met grote buitendiameter – D6,4 mm (6) en 2× borgmoeren – M6 (7) en draai ze handvast.

NL

Plaats 2× afdekkappen (zwart) – M6 (8) op borgmoeren – M6 (7).

Herhaal stap voor de tweede montage E.

Neem voor de verdere montage van de luifel de montagehandleiding van de luifel fabrikant Fiamma in acht.

**Info:** De bouten, ringen en moeren (items 10-12 zoals getoond op pagina 11) kunnen worden gebruikt om de luifel te bevestigen.



15.



#### Nur für Fiamma F45s!

Bauteile C\_1 und C\_2 gemäß der Abbildung auf Seite 16/17 positionieren. Darauf achten, dass die Langlöcher nach außen positioniert sind.

2× Senkschrauben-M6×18 (5), 2× Scheiben mit großem Außendurchmesser - D6,4 mm (6) und 2× Sicherungsmuttern-M6 (7) montieren und handfest anziehen.

2× Abdeckkappen (schwarz) - M6 (8) auf Sicherungsmuttern - M6 (7) setzen. Zur weiteren Montage der Markise die Montageanleitung des Markisenherstellers Fiamma beachten.

**Info:** Zur Befestigung der Markise können die Schrauben (Teil 13 wie auf Seite 12 gezeigt) verwendet werden.

DE

#### Only for Fiamma F45s!

Position parts C\_1 and C\_2 according to the illustration on page 16/17. Make sure that the elongated holes are positioned outwards.

Assemble 2× M6×18 countersunk screws (5), 2× D6.4 mm large outer diameter washers (6) and 2× M6 lock nuts (7) and tighten by hand.

Place 2× M6 cover caps (black) (8) on the M6 lock nuts (7).

For further assembly of the awning, observe the assembly instructions of the awning manufacturer Fiamma.

**Info:** The bolts (item 13 as shown on page 12) can be used to attach the awning.

EN



FR	<p><b>Uniquement pour Fiamma F45s!</b>          Positionnez les pièces C_1 et C_2 selon l'illustration page 16/17. Assurez-vous que les trous oblongs sont positionnés vers <u>l'extérieur</u>.          Assemblez 2 vis M6×18 à tête fraisée (5), 2 rondelles de diamètre extérieur D6,4 mm (6) et 2 écrous M6 (7) et serrez à la main.          Placez 2 caches M6 (noirs) (8) sur les écrous M6 (7).          Pour le montage ultérieur de l'auvent, suivez les instructions de montage du fabricant de l'auvent Fiamma.  <b>Info:</b> Les boulons (élément 13 indiqué à la page 12) peuvent être utilisés pour fixer l'auvent.</p>
ES	<p><b>¡Solo para Fiamma F45s!</b>          Coloque las piezas C_1 y C_2 según la ilustración de la página 16/17. Asegúrese de que los agujeros alargados estén colocados hacia <u>afuera</u>.          Monte 2 tornillos M6×18 avellanados (5), 2 arandelas de diámetro exterior D6,4 mm (6) y 2 tuercas M6 (7) y apriételes a mano.          Coloque 2 tapas M6 (negras) (8) sobre las tuercas M6 (7).          Para el montaje posterior del toldo seguir las instrucciones de montaje del fabricante del toldo Fiamma.  <b>Info:</b> Los pernos (artículo 13 indicado en la página 12) se pueden usar para colocar el toldo.</p>
IT	<p><b>Solo per Fiamma F45s!</b>          Posizionare i pezzi C_1 e C_2 secondo l'illustrazione a pagina 16/17. Assicurarsi che i fori allungati siano posizionati verso <u>l'esterno</u>.          Assemblare 2 viti M6×18 a testa svasata (5), 2 rondelle di diametro esterno D6,4 mm (6) e 2 dadi M6 (7) e serrare a mano.          Posizionare 2 coperchi M6 (neri) (8) sui dadi M6 (7).          Per il successivo montaggio del tendalino seguire le istruzioni di montaggio del produttore del tendalino Fiamma.  <b>Info:</b> I bulloni (articolo 13 mostrato a pagina 12) possono essere utilizzati per fissare il tendalino.</p>
NL	<p><b>Alleen voor Fiamma F45s!</b>          Plaats componenten C_1 en C_2 volgens de afbeelding op pagina 16/17. Zorg ervoor dat de langwerpige gaten naar <u>buiten</u> gericht zijn.          Monteer 2× verzonken schroeven – M6×18 (5), 2× ringen met grote buitendiameter – D6,4 mm (6) en 2× borgmoeren – M6 (7) en draai ze handvast.          Plaats 2× afdekkappen (zwart) – M6 (8) op borgmoeren – M6 (7).          Neem voor de verdere montage van de luifel – montagehandleiding van de luifelabrikant Fiamma in acht.  <b>Info:</b> De bouten (item 13 zoals getoond op pagina 12) kunnen worden gebruikt om de luifel te bevestigen.</p>

## SERVICE

### DE

#### **Vielen Dank,**

dass Sie sich für ein Markenprodukt der easygoinc. GmbH entschieden haben.

Bei der Entwicklung unserer Produkte und Anleitungen achten wir auf eine einfache Handhabung und eine praxiserprobte Montage.

Wir legen großen Wert auf die Qualität der Produkte und sind stets bemüht unseren Kunden den besten Service zu bieten. Sollte trotz aller Sorgfalt ein Produkt nicht Ihren Erwartungen entsprechen oder Fragen aufkommen, kontaktieren Sie uns gerne. Nur so können wir handeln und unseren Service stetig verbessern!

#### **Gewährleistung**

Im Falle einer Mangelhaftigkeit der Ware, kann unter den erforderlichen Voraussetzungen gegenüber dem Verkäufer/ Händler vom Gewährleistungsanspruch zu den festgelegten Bedingungen gemäß den lokalen Rechtsvorschriften Gebrauch gemacht werden.

#### **Achtung**

Diese Informationen sollen nach bestem Wissen beraten. Der Inhalt ist jedoch hinsichtlich der Verarbeitung und Anwendung ohne Rechtsverbindlichkeiten, da diese nicht in unserem Einfluss stehen. Änderungen, die der Verbesserung oder dem Fortschritt dienen, behalten wir uns vor.

Für Schäden, die durch unsachgemäße Handhabung oder Anwendung unserer Produkte, auch an Dritten, erfolgen, übernehmen wir keine Haftung.

### EN

#### **Many thanks for choosing an easygoinc. GmbH product.**

When developing our products and instructions, we pay attention to easy handling and field-tested assembly.

We attach great importance to the quality of our products and always strive to offer our customers the best service. If, despite all due care, a product does not meet your expectations or if you have any questions, please do not hesitate to contact us. This is the only way we can act to constantly improve our service!

#### **Warranty**

If the goods are defective, the seller/ dealer can honour a warranty claim under the conditions specified in accordance with local legislation.

#### **Caution**

This information is intended to instruct to the best of our knowledge. However, the application of the content herein, which is not under our control, cannot be legally binding. We reserve the right to make changes for improvement purposes.

We assume no liability for damage caused by improper handling or use of our products, including damage to third parties.

## FR

### **Merci beaucoup d'avoir choisi un produit d'easygoinc. GmbH.**

Lors du développement de nos produits et de nos instructions, nous veillons à une manipulation facile et à un assemblage testé sur le terrain.

Nous attachons une grande importance à la qualité de nos produits et nous nous efforçons toujours d'offrir à nos clients le meilleur service. Si malgré tous nos efforts, un produit ne répond pas à vos attentes ou si vous avez des questions, n'hésitez pas à nous contacter. C'est la seule façon d'agir pour améliorer constamment notre service!

### **Garantie**

Si les marchandises sont défectueuses, le vendeur/ revendeur peut honorer une demande de garantie dans les conditions spécifiées conformément à la législation locale.

### **Mise en garde**

Ces informations sont destinées à instruire au mieux de nos connaissances. Cependant, l'application du contenu des présentes, qui n'est pas sous notre contrôle, ne peut pas être juridiquement contraignante. Nous nous réservons le droit d'apporter des modifications à des fins d'amélioration.

Nous déclinons toute responsabilité pour les dommages causés par une mauvaise manipulation ou utilisation de nos produits, y compris les dommages causés à des tiers.

## ES

### **Muchas gracias por elegir un producto de easygoinc. GmbH.**

Al desarrollar nuestros productos e instrucciones, prestamos atención a la facilidad de manejo y al ensamblaje probado en campo.

Damos gran importancia a la calidad de nuestros productos y siempre nos esforzamos por ofrecer a nuestros clientes el mejor servicio. Si, a pesar de todos los cuidados debidos, un producto no cumple con sus expectativas o si tiene alguna pregunta, no dude en ponerse en contacto con nosotros. ¡Esta es la única forma en que podemos actuar para mejorar constantemente nuestro servicio!

### **Garantía**

Si los productos son defectuosos, el vendedor/ distribuidor puede aceptar un reclamo de garantía bajo las condiciones especificadas de acuerdo con la legislación local.

### **Precaución**

Esta información tiene la intención de instruir a lo mejor de nuestro conocimiento. Sin embargo, la aplicación del contenido de este documento, que no está bajo nuestro control, no puede ser legalmente vinculante. Nos reservamos el derecho de realizar cambios con fines de mejora.

No asumimos ninguna responsabilidad por los daños causados por el manejo o uso inadecuado de nuestros productos, incluidos los daños a terceros.

## IT

### **Molte grazie per aver scelto un prodotto de easygoinc. GmbH.**

Quando sviluppiamo i nostri prodotti e le nostre istruzioni, prestiamo attenzione alla facilità d'uso e al montaggio testato sul campo. Atribuiamo grande importanza alla qualità dei nostri prodotti e ci sforziamo sempre di offrire ai nostri clienti il miglior servizio. Se, nonostante tutta la dovuta cura, un prodotto non soddisfa le vostre aspettative o se avete domande, non esitate a contattarci. Solo così possiamo agire per migliorare costantemente il nostro servizio!

### **Garanzia**

Se la merce è difettosa, il venditore/ rivenditore può onorare un reclamo in garanzia alle condizioni specificate in conformità con la legislazione locale.

### **Attenzione**

Queste informazioni hanno lo scopo di istruire al meglio delle nostre conoscenze. Tuttavia, l'applicazione del contenuto del presente documento, che non è sotto il nostro controllo, non può essere giuridicamente vincolante. Ci riserviamo il diritto di apportare modifiche a fini di miglioramento.

Non ci assumiamo alcuna responsabilità per danni causati da una manipolazione o uso improprio dei nostri prodotti, inclusi danni a terzi.

## NL

### **Erg bedankt, dat u een merkproduct van easygoinc. GmbH hebben besloten.**

Bij de ontwikkeling van onze producten en instructies letten we op eenvoudige bediening en in de praktijk geteste montage.

Wij hechten veel belang aan de kwaliteit van de producten en streven er altijd naar om onze klanten de beste service te bieden. Mocht een product ondanks alle zorgvuldigheid toch niet aan uw verwachtingen voldoen of heeft u vragen, neem dan gerust contact met ons op. Alleen zo kunnen we handelen en onze service voortdurend verbeteren!

### **Garantie**

Als de goederen defect zijn, de verkoper/ dealer kan gebruik maken van de garantieclaim onder de gespecificeerde voorwaarden in overeenstemming met de lokale wetgeving.

### **Gevaar**

Deze informatie is bedoeld om naar ons beste weten te adviseren. De inhoud is echter niet juridisch bindend met betrekking tot verwerking en toepassing, aangezien deze niet onder onze controle staan. Wij behouden ons het recht voor om wijzigingen aan te brengen die dienen ter verbetering of vooruitgang.

Wij aanvaarden geen aansprakelijkheid voor schade veroorzaakt door onjuiste behandeling of gebruik van onze producten, inclusief schade aan derden.



















easygoinc.

 @easygoinc

 @easygoinc

 @easygoinc

 @easygoinc

easygoinc. GmbH  
Reitschulgasse 3-5  
4600 Wels  
Austria

UID: ATU 71149768  
Mobile: +43 (0) 664 58 85 239  
Phone: +43 (0) 7242 93 28 14  
Email: [contact@easygoinc.com](mailto:contact@easygoinc.com)  
Website: [www.easygoinc.com](http://www.easygoinc.com)

