



COOK'N'FOLD GASKARTUSCHEN-KOCHER PORTABLE GAS COOKER

706622



DE - BENUTZERHANDBUCH
UK - USER'S INSTRUCTION
FR - MANUEL D'UTILISATION
ES - MANUAL D'ISTRUCCIONES
IT - MANUALE D'ISTRUZIONI

NL - INSTUCTIEHANDLEIDING
FI - KÄYTTÖOHJE
SE - ANVÄNDARMANUAL
DK - BRUGERHÅNDBOG

DANKE, DASS SIE UNSER PRODUKT GEWÄHLT HABEN.

INHALTSVERZEICHNIS

1. Gerätebeschreibung	3
2. Einführung.....	4
3. Sicherheitshinweise.....	4
4. Inbetriebnahme.....	5-6
5. Gebrauchsanleitung	6-7
6. Gaskartusche entfernen	8
7. Gaskartusche austauschen	8
8. Aufbewahrung und routinemäßige Wartung.....	9
9. Allgemeine Wartung und Reparaturen.....	10
10. Gewährleistung.....	11

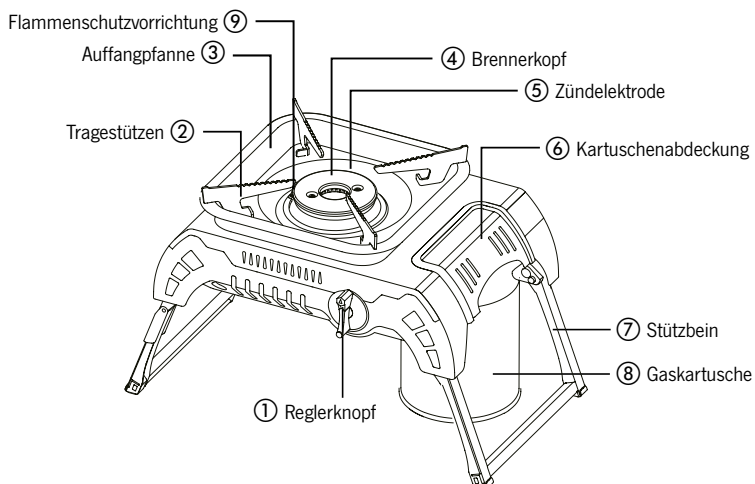
WICHTIG:

Lesen Sie diese Gebrauchsanweisung sorgfältig durch, um sich mit dem Gerät vertraut zu machen, bevor Sie die Gaskartusche anschließen.

Bewahren Sie diese Anleitung zum späteren Nachschlagen auf.

1. GERÄTEBESCHREIBUNG

CE 2806/21



Mit ausgeklappten Beinen kann das Gerät mit einer 450g, 230g oder 210g Schraubkartusche verwendet werden. Wir empfehlen unsere Camp4 450g Schraubkartusche (Artikel 942001).

**GEFAHR: KOHLENSTOFFMONOXIDGEFAHR**

Dieses Gerät kann geruchsneutrales Kohlenmonoxid erzeugen. Das Verwenden in geschlossenen Räumen, kann tödlich sein. Verwenden Sie dieses Gerät deshalb niemals in geschlossenen Räumen, wie ein Wohnmobilzelt, Auto oder zu Hause.

2. EINFÜHRUNG

- Gas: Butan & Butan-Propan Gemisch
- Kategorie: Direktdruck
- Dieses Gerät kann mit unserer Camp4 450 g Schraubkartusche (Art. 942001), 230 g oder 210 g Schraubkartuschen verwendet werden.
- Nennrate: 175 g/h (2,4 kW)
- Öffnungsdurchmesser: 0,6 mm
- Ausgangsdruck des Ventils: 8,63 kPa

3. SICHERHEITSHINWEISE

- Überprüfen Sie, ob die Dichtungen zwischen dem Gerät und der Gaskartusche vorhanden sind und in gutem Zustand sind, bevor Sie die Gaskartusche anschließen. (Abb.1)
- Verwenden Sie das Gerät nicht, wenn die Dichtungen beschädigt oder abgenutzt sind.
- Das Gerät darf nur draußen oder an gut belüfteten Orten benutzt werden.
- Benutzen Sie das Gerät nie im Haus, Campingbus, Wohnmobil, Zelt, Auto oder anderen nicht belüfteten oder geschlossenen Räumen, um die Gefährdung Ihres Lebens zu verhindern. Dieser Kocher verbraucht Luft (Sauerstoff). Das Gerät muss auf einer horizontalen Fläche betrieben werden.
- Das Gerät muss weit entfernt von brennbaren Materialien verwendet werden. Mindestabstände zu angrenzenden Flächen: 50 cm von der Wand 125 cm von der Decke.
- Die Gaskartusche muss vorzugsweise an einem gut belüfteten Ort gewechselt werden, außerhalb von Zündquellen und weg von anderen Menschen.
- Verwenden Sie das Gerät nicht, wenn die Umgebungstemperatur über 35 °C liegt.
- Trennen Sie die Gaskartusche nach jedem Gebrauch.
- Verwenden Sie keine Gefäße mit konkavem oder konvexem Boden.
- Verwenden Sie das Gerät auf einer Fläche mit ausreichender Verbrennungsluft.
- Verwenden Sie das Gerät nur im Freien, um die gefährliche Bildung nicht verbrannter Gase zu vermeiden.
- Verwenden Sie kein Gerät, das undicht oder beschädigt ist, oder nicht ordnungsgemäß funktioniert.
Verwenden Sie niemals zwei Kartuschenkocher unmittelbar nebeneinander.
Verwenden Sie keinen Behälter mit weniger als 12 cm oder mehr als 24 cm Durchmesser.

4. INBETRIEBNAHME

Abb. 1

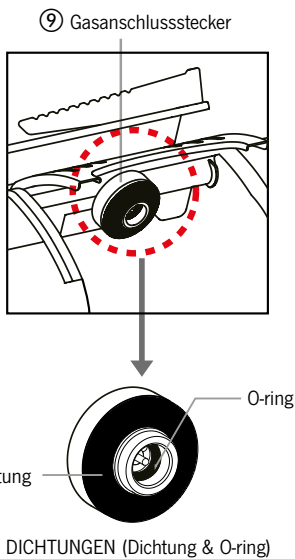


Abb. 2

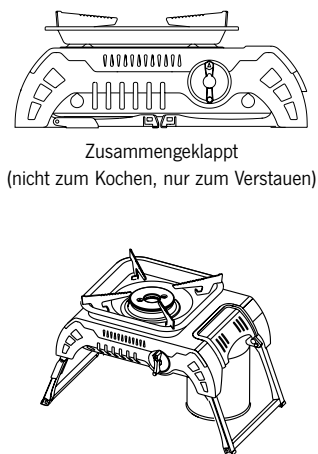


Abb. 3

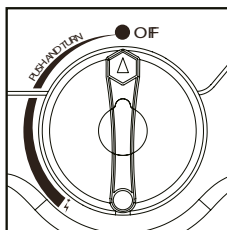
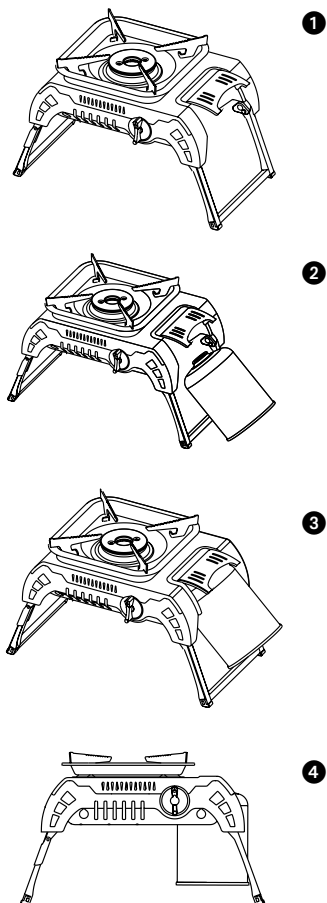


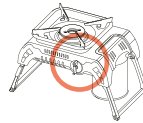
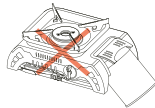
Abb. 4



- Klappen Sie die Stützbeine (7) ganz nach außen. Stellen Sie den Kocher, mit den Stützbeinen nach unten, auf eine ebene Fläche. (Abb. 2)
- Überprüfen Sie durch Drehen des Reglerknopfs (1) im Uhrzeigersinn, ob die Gasversorgung vollständig ausgeschaltet ist (AUS/OFF-Position "●"). (Abb. 3)
- Heben Sie die Kartuschenabdeckung (6) an und befestigen Sie die Gaskartusche im Gasanschlussstecker (9) durch Drehen der Kartusche im Uhrzeigersinn bis zum O-Ring des Gasanschlusssteckers. (Abb. 4)
Achten Sie darauf, die Kartusche nicht mit einem Kreuzgewinde festzudrehen. Nur mit der Hand festdrehen! Ein zu festes Anziehen kann die Dichtungen des Kartuschenventils beschädigen.
- Hören und riechen Sie, um austretendes Gas zu erkennen.
Wenn Ihr Gerät undicht ist (Geruch nach Gas), bringen Sie es sofort nach draußen, an einen gut belüfteten, flammenfreien Ort, an dem die Lecks gestoppt werden können. Wenn Sie das Gerät auf Undichtigkeiten prüfen möchten, machen Sie dies in jedem Fall draußen.
Versuchen Sie Lecks nicht mit einer Flamme zu erkennen, sondern benutzen Sie Seifenwasser.
- Halten Sie die Kartusche aufrecht, wenn Sie sie an den Gasanschlussstecker anschließen.

**ACHTUNG**

Explosionsgefahr



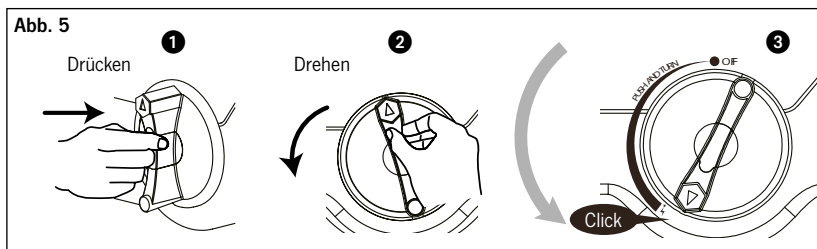
Verwenden Sie das Gerät nicht in der zusammengeklappten Position, da sonst ein hohes Risiko besteht, dass die Gaskartusche durch Überhitzung explodiert.

5. GEBRAUCHSANLEITUNG

- Berühren Sie niemals die Tragestützen (3) oder den Flammenkopf (4) während oder kurz nach der Benutzung des Kochers.
- Verstopfen Sie nicht die Belüftungsöffnung der Kartuschenabdeckung.
- Stellen Sie das Gerät auf eine stabile, horizontale Oberfläche und bewegen Sie es nicht, wenn es verwendet wird.
- Bevor Sie das Gerät zusammenklappen und verstauen, warten Sie bis es vollständig abgekühlt ist.

VORSICHT:

Zugängliche Teile können sehr heiß werden. Halten Sie Kinder fern von dem Gerät.



DEN BRENNER ANZÜNDEN

Das Gerät ist mit einem piezoelektrischen Feuerzeug ausgestattet, angeschlossen an eine Zündelektrode (5).

- Drücken und drehen Sie den Reglerknopf (1) gegen den Uhrzeigersinn, bis Sie ein Klickgeräusch hören, das ein Funken anzeigt. Zünden Sie bei dem Klickgeräusch den Brenner mit dem piezoelektrischen Feuerzeug an (Abb. 5). Wenn der Brenner nicht zündet, drehen Sie den Reglerknopf auf Position "●" und starten Sie den Vorgang erneut.

- Wenn der Brenner nach dem 3. Versuch immer noch nicht zündet, drücken und drehen Sie den Reglerknopf zur Position "●" und überprüfen Sie, dass Gas in der Gaskartusche ist (Geräusch von schwappender Flüssigkeit beim Schütteln), bevor Sie den Vorgang erneut starten. (Sollte die Gaskartusche leer sein, gehen Sie zu Abschnitt – Kartusche entfernen)

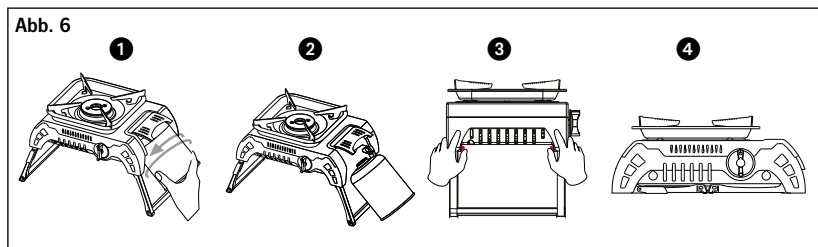
KOCHEN

Stellen Sie die Pfanne oder den Topf auf die Pfannenstützen über dem Brenner und passen Sie die Flamme an, sodass diese nicht höherschlägt als die Pfanne. Die Größe der Flamme kann über den Reglerknopf reguliert werden.

AUSMACHEN

Drehen Sie den Reglerknopf (1) im Uhrzeigersinn in die Position "●" OFF. Schrauben Sie die Kartusche immer vom Gerät ab, wenn Sie sie nicht verwenden.

6. GASKARTUSCHE ENTFERNEN



ERINNERUNG

Verbinden oder entfernen Sie die Gaskartusche immer an einem gut belüfteten Ort, an dem es keine Flammen, Wärmequellen oder Funken (Zigaretten, elektrische Geräte, Herde usw.) gibt und weit weg von anderen Menschen und brennbarem Material ist. Wechseln Sie nach Möglichkeit die Gaskartusche draußen.

Sobald alle Teil des Gaskartuschenkochers vollständig abgekühlt ist:

- Überprüfen Sie, ob der Gaseinlass vollständig geschlossen ist, indem Sie den Regler (1) im Uhrzeigersinn in die Position "●" drehen (Abb. 3) und den Brenner (4) löschen.
- Heben Sie die Gaskartusche an und drehen Sie sie wie in (Abb. 6) gezeigt. Trennen Sie die Gaskartusche durch Drehen gegen den Uhrzeigersinn

7. GASKARTUSCHE AUSTAUSCHEN

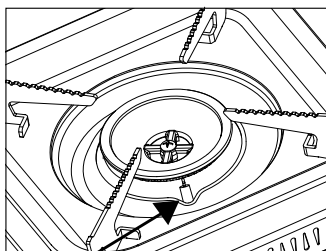
Die Gaskartusche kann entfernt werden, auch wenn sie nicht leer ist.

- Überprüfen Sie, dass der Brenner gelöscht ist, bevor Sie die Gaskartusche abklemmen.
- Schließen Sie eine neue Gaskartusche sicher an das Gerät an, indem Sie die folgenden Anweisungen befolgen Anweisung in Absatz „5. VORBEREITUNG“.
- Überprüfen Sie die Dichtungen, bevor Sie eine neue Gaskartusche an das Gerät anschließen (Abb. 1).
- Wechseln Sie die Gaskartusche draußen und weit weg von anderen Personen.
- VORSICHT: Wenn die Gaskartusche nach dem direkten Betrieb ausgetauscht wird, berühren Sie auf keinen Fall heiße Teile des Geräts (Brenner, Pfannenstützen etc.).
- Werfen Sie niemals eine Gaskartusche weg, die nicht vollständig leer ist (überprüfen Sie durch Schütteln).

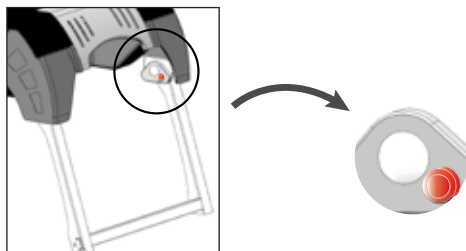
8. AUFBEWAHRUNG UND ROUTINEMÄSSIGE WARTUNG

Sobald Ihr Kartuschenkocher vollständig abgekühlt ist:

- Reinigen Sie das Gerät nach dem Entfernen der Gaskartusche.
- Wischen Sie die Oberfläche der Auffangwanne (3) mit einem angefeuchteten Tuch ab, dann mit einem Tuch trocknen.
- Ein schmutziger Brenner verstopft die Löcher der Flamme. Reinigen Sie die Flammenlöcher vom Brennerkopf mit einer Metallbürste.
- Wenn die Zündelektrode (5) nass ist, erfolgt keine Zündung. Deshalb den Kocher gut abtrocknen.
- Klappen Sie die Stützbeine (7) ein (Abb. 2), indem Sie die roten Knöpfe drücken. Legen Sie das Gerät in den Koffer (im Lieferumfang enthalten).
- Lagern Sie das Gerät und die Kartusche an einem kühlen, trockenen und gut belüfteten Ort, außerhalb der Reichweite von Kindern. Niemals in einem Keller lagern.



⑤ Electrode



9. ALLGEMEINE WARTUNG UND REPARATUR

- Ändern Sie das Gerät nicht.
- **FEHLERBEHEBUNG**

Probleme Ursachen	Kein Gasfluss in der max. Position	Gasgeruch in der max. Position	Niedrige Flamme	Ungleichmäßige Flamme	Zündung Keine/fehlerhafte Zündung	Geht aus während des Betriebs	Fehlerbehebung
Leere Kartusche	X				X	X	Tauschen Sie die Kartusche aus
Flammen gehen aus		X				X	Den Zündknopf (1) im Uhrzeigersinn zur "●" Position drehen (Abb. 3)
Fehlfunktion Zündknopf	X	X			X		Wenden Sie sich an einen lokalen Händler für die Reparatur.
Injektor verstopft	X		X		X		Wenden Sie sich an einen lokalen Händler für die Reparatur.
Kartusche falsch angeschlossen	X	X			X		Bringen Sie die Kartusche korrekt am Ventil an.
Verstopfte Brennerlöcher			X	X	X		Benutzen Sie eine Metallbürste zum Reinigen.

10. GEWÄHRLEISTUNG

Der Gewährleistungszeitraum beträgt 36 Monate. Reimo behält sich das Recht vor, mögliche Fehler zu beseitigen. Die Garantie wird für alle Schäden ausgeschlossen, die durch fehlerhafte Verwendung oder unsachgemäße Handhabung entstanden sind.

Haftungsbeschränkungen: Reimo ist in keinem Fall für Begleitschäden, Folgeschäden oder indirekte Schäden, Kosten, Ausgaben, Nutzungsausfall oder Gewinnausfall haftbar. Der angegebene Verkaufspreis des Produkts stellt den entsprechenden Betrag der Haftungsbeschränkung von Reimo dar.

THANK YOU FOR USING OUR PRODUCT!**CONTENTS**

1. Device Description.....	13
2. Introduction	14
3. Safety Information.....	14
4. Putting into operation	15–16
5. Use.....	16–17
6. Removing the gas cartridge	18
7. Changing the gas cartridge	18
8. Storage and routine maintenance	19
9. General maintenance and repairs.....	20
10. Warranty	21

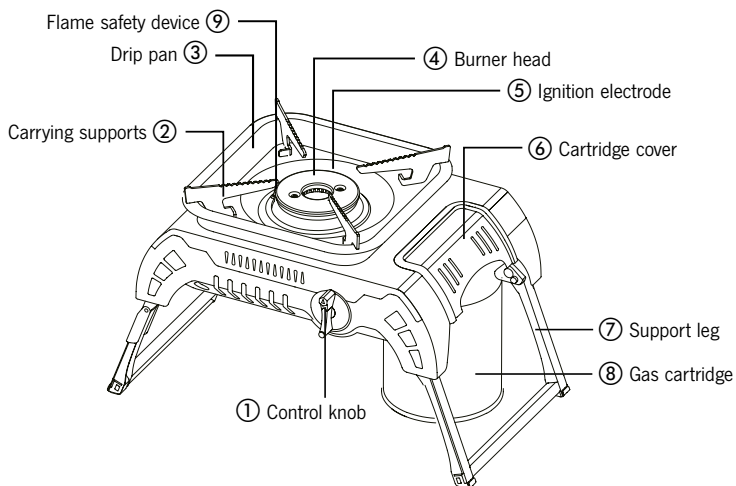
IMPORTANT:

Read these instructions for use carefully so as to familiarize yourself with the appliance before connecting it to its gas cartridge.

Keep these instructions for future reference.

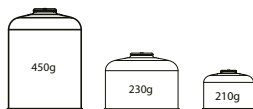
1. DEVICE DESCRIPTION

CE 2806/21



With the legs folded out, the device can be used with a 450g, 230g or 210g screw cartridge.

We recommend our Camp4 450g screw cartridge (article 942001)



! DANGER: CARBON MONOXIDE HAZARD

This appliance can produce carbon monoxide which has no odor. Using it in an enclosed space can kill you. Never use this appliance in an enclosed space such as a camper tent, car or home.

2. INTRODUCTION

- Type of gas: butane & butane-propane mixture
- Appliance category: direct pressure
- This appliance should be used with our Camp4 450g screwable cartridge (Art. 942001), 230g or 210g screwable cartridges.
- Nominal rate: 175g/h (2, 4kW)
- Orifice diameter: 0.6mm
- Outlet pressure of the valve: 8.63kPa

3. SAFETY INFORMATION

- Check that seals between the appliance and the gas cartridge are in place and in good condition before connecting to the gas cartridge. (fig.1)
- Do not use the appliance if it has damaged or worn seals; Do not use an appliance which is leaking, damaged or which does not operate properly.
- For outdoor use only and use in a well ventilated location.
Never use inside house, camper, tent, vehicle or other unventilated or enclosed area.
This stove consumes air (oxygen).
Do not use in unventilated or enclosed areas to avoid endangering your life.
- The appliance shall be operated on a horizontal surface.
- The appliance shall be used far away from flammable materials. Minimum distances from adjacent surfaces: 50cm from the wall 125cm from the ceiling.
- Gas cartridge shall be changed in a well ventilated location, preferably outside, away from any sources of ignition, such as naked flames, pilots, electric fires and away from other people.
- Do not use appliance when ambient temperature is higher than 35°C.
- Disconnect the gas cartridge after every use.
- Do not use vessels with concave or convex bottoms.
- Use in a combustion air supplied enough area.
- Use only outdoor to avoid the dangerous building up of un-burnt gases for appliance which is not fitted with a flame supervision device.
- Do not use an appliance which is leaking, damaged or which does not operate properly.
Never use two stoves close to each other.
Do not use a container smaller than 12cm or larger than 24cm in diameter.

4. PUTTING INTO OPERATION

Fig. 1

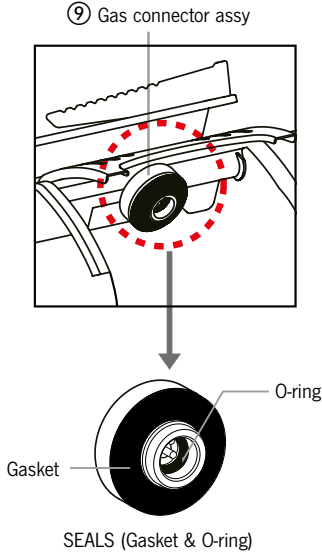


Fig. 2

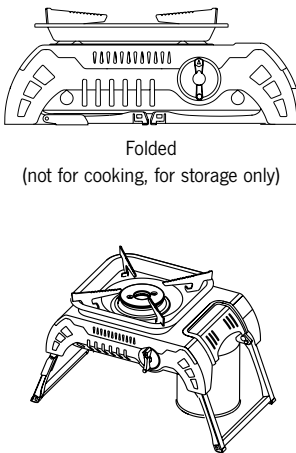


Fig. 3

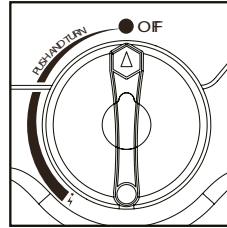
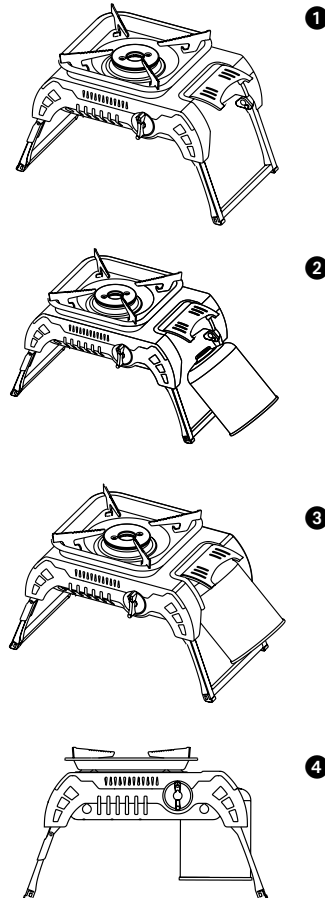
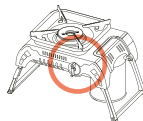
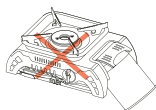


Fig. 4



- Unfold the support legs (7) to their outermost extent. Place the stove with its support legs downwards on a flat surface. (fig. 2)
- Check that the gas supply is fully turned off by turning the control knob (1) clockwise (OFF position “●”). (fig. 3)
- Lift the cartridge cover (6) then attach the gas cartridge into the gas connector assy (9) fitting by turning cartridge clockwise until meets the O-ring of the gas connector assy. (fig. 4)
Be careful not to fit the cartridge cross threaded. Screw hand tight only. Over-tightening may damage the seals of cartridge valve.
- Listen and smell the stove for leaking gas.
If there is a leak on your appliance (smell of gas), take it outside immediately into a well ventilated flame free location where the leaks may be detected and stopped, if you wish to check for leaks on your appliance, do it outside.
Do not try to detect leaks using a flame, use soapy water.
- Keep the cartridge (8) upright when fitting to the gas connector of the valve.



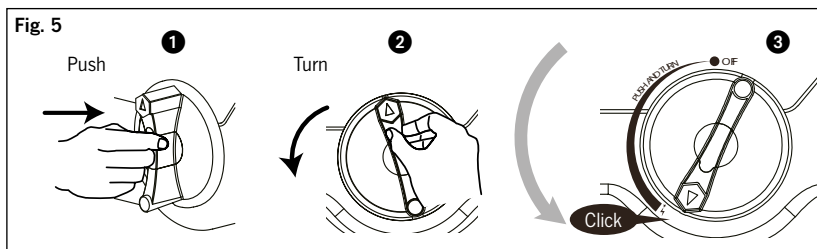
Do not use the appliance in the folded position, otherwise it has big risk of gas cartridge explosion caused by overheating.

5. USE

- Never touch the pan support (3) or the burner head (4) during or just after using the equipment.
- Do not obstruct the ventilation hole in the cartridge cover.
- Position the equipment on a stable, horizontal surface and do not move when in use.
- Wait until the appliance has completely cooled down before handling and putting it away.

CAUTION:

Accessible parts may become very hot. Keep young children away from the appliance.



LIGHTING THE BURNER

The equipment is fitted with a piezo-electric lighter connected to an ignition electrode (5).

- Push and turn the control knob (1) anti-clockwise until you hear a click indicating a spark (fig. 5). If the equipment does not light, turn the control knob (1) to position “●” and start the operation again.
- If the equipment still does not light after three attempts push and turn the control knob (1) to position “●” (fig.1) and check that the cartridge contains gas (sound of liquid sloshing when shaken) before starting the previous steps again. (if the cartridge is empty, refer to paragraph 5 - Removing the cartridge).

COOKING

Position the pan on the carrying supports over the burner and adjust the gas flow so that the flames do not burn higher than the pan.

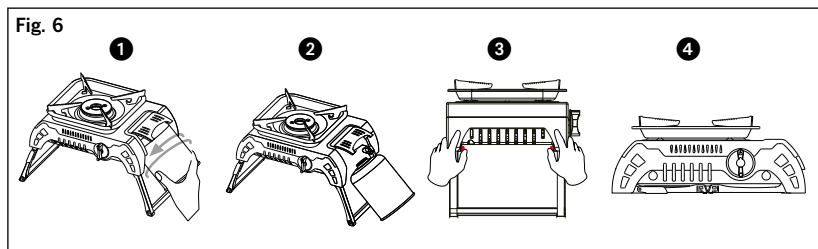
The size of the flame can be regulated by turning the control knob (1) between the full and low flow position.

EXTINGUISHING

Turn the control knob (1) clockwise to the “●” OFF position.

Always unscrew the cartridge from the appliance when not in use.

6. REMOVING THE GAS CARTRIDGE



REMINDER

Always connect or remove cartridge in a well-ventilated area, where there are no flames, heat sources or sparks (cigarettes, electrical appliances, cookers, etc.) and well away from other people and inflammable material. Whenever possible change the cartridge outside.

Once your equipment has fully cooled:

- check that the gas inlet is fully closed by turning the control (1) clockwise to the “●” position (fig. 3) and the burner (4) is extinguished.
- Lift and rotate the gas cartridge as shown in (fig. 6). Disconnect the cartridge by turning counter clockwise.

7. CHANGING THE GAS CARTRIDGE

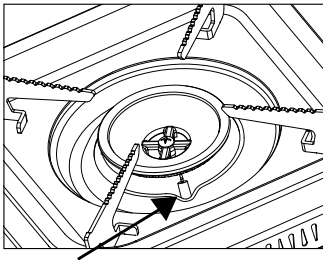
The cartridge may be removed even if it is not empty.

- Check that burner is extinguished before disconnecting the gas cartridge.
- Connect a new gas cartridge to the appliance safely by following the instruction in paragraph “3. PREPARATION FOR OPERATION”.
- Check the seals before connecting a new gas cartridge to appliance (fig. 1).
- Change the gas cartridge outside and away from people.
- CAUTION: if the cartridge is replaced while the appliance is in use, do not touch the hot surface of the appliance (burner, carrying supports, plate).
- Never throw away a cartridge which is not completely empty, (check there is no liquid in the cartridge by shaking it.)

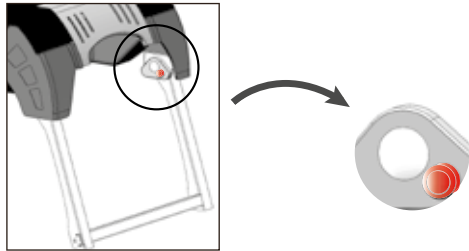
8. STORAGE AND ROUTINE MAINTENANCE

Once your equipment has fully cooled:

- Clean the equipment after removing the cartridge.
 - Wipe off the surface of the drip pan (3) with cloth dampened with warm water, then dry with a cloth.
 - A dirty burner will clog the holes of the flame. Clean the flame holes of burner head with a metal brush.
 - If the ignition electrode (5) is wet, ignition will not be made, make sure any water is removed, and dry with a cloth.
 - Fold in the support legs (7) (fig. 2) by pressing the red buttons.
 - Put the unit in the case (included in the delivery).
 - Store the appliance and the cartridge in a cool, dry and well-ventilated area, out of reach of children.
- Never store in a basement or cellar.



⑤ Electrode



9. GENERAL MAINTENANCE AND REPAIRS

- Do not modify the appliance.

• TROUBLE SHOOTING

Troubles Causes	No gas flow in the MAX position	Smell of gas in the MAX position	Low flame	Uneven flame	No ignition/Faulty ignition	Exinction in operation	Trouble shooting
Empty gas cartridge	X				X	X	Change the gas cartridge
Flame goes out		X				X	Turn the ignition knob (1) clockwise to the “●” position (fig. 3)
Ignition knob malfunction	X	X			X		Contact local dealer to repair.
Injector clogged	X		X		X		Contact local dealer to repair.
Cartridge incorrectly installed	X	X			X		Attach the cartridge correctly to the valve.
Clogged burner holes			X	X	X		Use a metal brush to clean it

10. WARRANTY

The warranty period is 36 months. Reimo reserves the right to rectify eventual defaults. The guarantee is excluded for all damages caused by faulty use or improper handling.

Liability limitations: In no case Reimo will be reliable for collateral, secondary- or indirect damages, costs, expenditure, missed benefits or missed earnings. The indicated sales price of the product is representing the equivalent value of Reimo's liability limitations.

NOUS VOUS REMERCIONS D'AVOIR CHOISI NOTRE PRODUIT.

SOMMAIRE

1. Description de l'appareil.....	23
2. Introduction	24
3. Consignes de sécurité	24
4. A la première utilisation.....	25 – 26
5. Notice d'utilisation.....	26 – 27
6. Retirer la cartouche de gaz	28
7. Remplacer la cartouche de gaz	28
8. Rangement et entretien régulier.....	29
9. Entretien général et réparations.....	30
10. Garantie	31

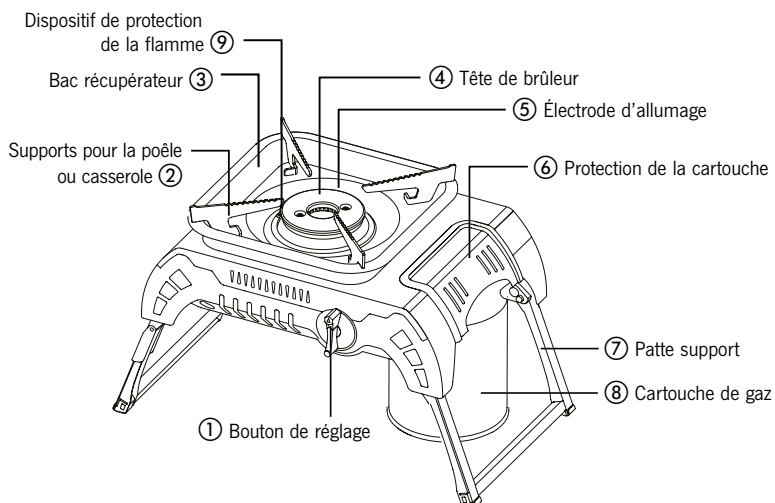
IMPORTANT :

Lisez attentivement cette notice d'utilisation pour vous familiariser avec l'appareil avant de raccorder la cartouche de gaz.

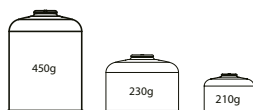
Conservez cette notice pour pouvoir la consulter ultérieurement.

1. DESCRIPTION DE L'APPAREIL

CE 2806/21



Avec les pieds dépliés, l'appareil peut être utilisé avec une cartouche à vis de 450g, 230g ou 210g. Nous recommandons notre cartouche vissée de Camp4 450g (article 942001).

**DANGER : DANGER MONOXYDE DE CARBONE**

! Cet appareil peut dégager du monoxyde de carbone inodore. Son utilisation dans des pièces fermées peut être mortelle. C'est pourquoi vous ne devez jamais utiliser cet appareil dans des pièces fermées, ni dans une tente de camping-car, ni dans une voiture, ni à la maison.

2. INTRODUCTION

- Gaz : butane et mélange butane-propane
- Catégorie : pression directe
- Cet appareil peut être utilisé avec notre cartouche vissée Camp4 450 g (art. 942001), nos cartouches vissées de 230 g ou 210 g.
- Consommation nominale : 175 g/h (2, 4 kW)
- Diamètre de l'orifice : 0,6 mm
- Pression de sortie de valve : 8,63 kPa

3. CONSIGNES DE SECURITE

- Vérifiez que les joints d'étanchéité entre l'appareil et la cartouche de gaz sont bien en place et en bon état avant de raccorder la cartouche de gaz. (Illustr. 1)
- N'utilisez pas l'appareil si les joints d'étanchéité sont abîmés ou usés.
- L'appareil ne doit être utilisé qu'à l'extérieur ou dans des endroits bien ventilés.
- Ne mettez pas votre vie en danger : n'utilisez jamais le réchaud à gaz à la maison, ni dans un fourgon, ni dans un camping-car, ni dans une tente, ni dans une voiture, ni dans de quelconques pièces non ventilées ou fermées. Ce réchaud à gaz consomme de l'air (oxygène). L'appareil doit être utilisé sur une surface horizontale.
- L'appareil doit être utilisé très loin de matériaux inflammables. Distances minimales par rapport aux surfaces avoisinantes : 50 cm d'un mur 125 cm d'un plafond.
- La cartouche de gaz doit de préférence être remplacée dans un endroit bien ventilé, en dehors de toutes sources d'inflammation et à distance des autres personnes.
- N'utilisez pas l'appareil si la température ambiante est supérieure à 35 °C.
- Débranchez la cartouche de gaz après chaque utilisation.
- N'utilisez pas de récipient avec un fond convexe ou concave.
- Utilisez l'appareil sur une surface offrant suffisamment d'air pour la combustion.
- Utilisez l'appareil uniquement à l'extérieur pour éviter la formation dangereuse de gaz non brûlés.
- N'utilisez pas l'appareil s'il est non étanche ou abîmé, ou s'il ne fonctionne pas bien.
N'utilisez jamais deux réchaud à gaz l'un à côté de l'autre.
N'utilisez pas de récipient dont le diamètre est inférieur à 12 cm ou supérieur à 24 cm.

4. A LA PREMIERE UTILISATION

Fig. 1

⑨ Prise de raccordement du gaz

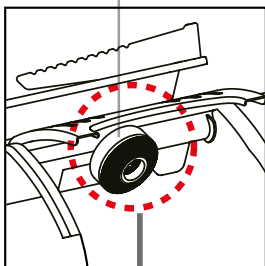
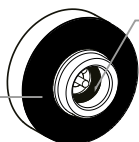
Joint
d'étanchéitéJoint
toriqueJOINTS D'ETANCHEITE
(joint d'étanchéité et joint torique)

Fig. 2

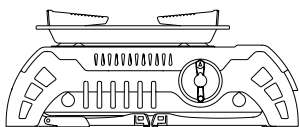
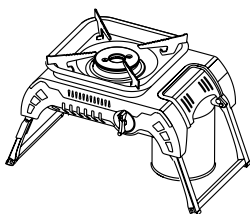
Replié
(pas pour cuisiner,
uniquement pour le rangement)

Fig. 3

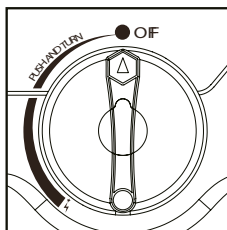
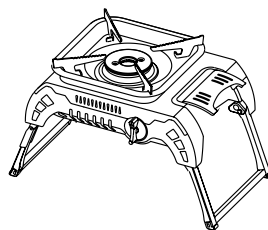
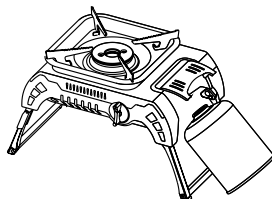


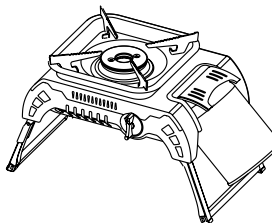
Fig. 4



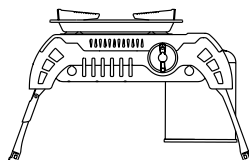
1



2



3

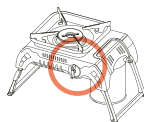
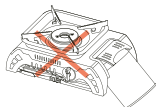


4

- Dépliez complètement les pattes supports (7) vers l'extérieur. Mettez le réchaud à gaz sur une surface plane avec les pattes supports vers le bas. (Illustr. 2)
- Vérifiez, en tournant le bouton de réglage (1) dans le sens des aiguilles d'une montre, que l'alimentation en gaz est complètement fermée (position AUS/OFF "●"). (Illustr. 3)
- Soulevez la protection de la cartouche (6) et fixez la cartouche de gaz dans la prise de raccordement du gaz (9) en tournant la cartouche dans le sens des aiguilles d'une montre jusqu'au joint torique de la prise de raccordement du gaz. (Illustr. 4) Attention : ne pas serrer la cartouche avec un filetage en croix. Vissez uniquement à la force de la main ! Si vous serrez trop fort, vous risquez d'abîmer les joints d'étanchéité de la valve de la cartouche.
- Écoutez et sentez pour détecter si du gaz s'échappe.
Si votre réchaud présente une fuite (odeur de gaz), emportez-le immédiatement à l'extérieur, dans un endroit bien ventilé et exempt de flamme où vous pourrez stopper la ou les fuites. Si vous voulez vérifier que votre appareil ne présente pas de fuite, faites-le dans tous les cas à l'extérieur.
Ne tentez pas de détecter les fuites avec une flamme, mais avec de l'eau savonneuse.
- Maintenez la cartouche à la verticale lorsque vous la branchez sur la prise de raccordement du gaz.

**ATTENTION**

Risque d'explosion



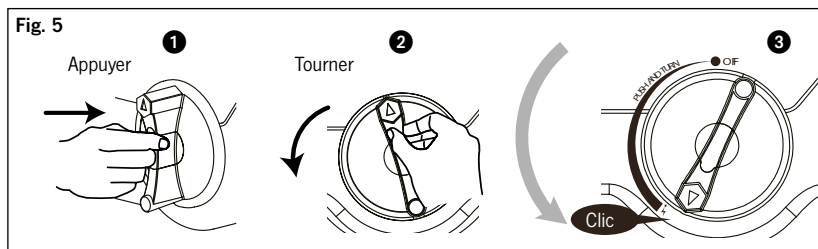
N'utilisez pas l'appareil lorsqu'il est replié car la cartouche de gaz risquerait fortement d'exploser par surchauffe.

5. NOTICE D'UTILISATION

- Ne touchez jamais les supports pour la casserole ou la poêle (3) ni la tête du brûleur (4) pendant ou peu de temps après l'utilisation du réchaud.
- N'obturez pas le trou de ventilation de la protection de la cartouche.
- Mettez l'appareil sur une surface stable et horizontale et ne le déplacez pas lorsque vous l'utilisez.
- Avant de replier l'appareil et de le ranger, attendez qu'il soit complètement refroidi.

ATTENTION :

**Certaines pièces aisément accessibles peuvent devenir très chaudes.
Tenir les enfants éloignés de l'appareil.**



ALLUMER LE BRÛLEUR

L'appareil est doté d'un allume-gaz piézoélectrique, branché sur une électrode d'allumage (5).

- Appuyez sur le bouton de réglage (1) et tournez-le dans le sens contraire des aiguilles d'une montre jusqu'à ce que vous entendiez un déclic qui indique la formation d'une étincelle. Lorsque vous entendez le déclic, allumez le brûleur avec l'allume-gaz piézoélectrique (illustr. 5). Si le brûleur ne s'allume pas, tournez le bouton de réglage sur la position "●" et renouvelez l'opération.

- Si le brûleur, après la 3^e tentative, ne s'allume toujours pas, appuyez sur le bouton de réglage et tournez-le sur la position "●" et vérifiez qu'il y a du gaz dans la cartouche de gaz (bruit de clapotis d'un liquide lorsque vous la secouez) avant de renouveler l'opération. (Si la cartouche de gaz est vide, consultez le paragraphe – Retirez la cartouche)

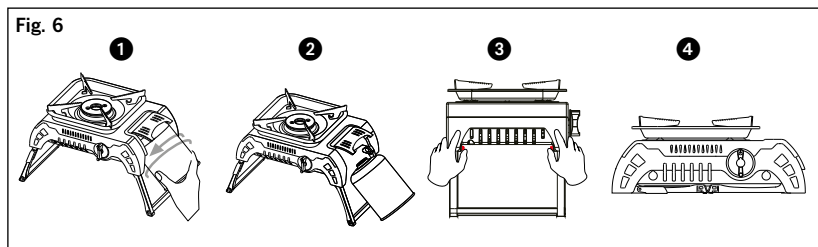
CUISINER

Mettez la poêle ou la casserole sur les supports au-dessus du brûleur et réglez la flamme de manière à ce qu'elle ne soit pas plus haute que la poêle ou la casserole. La hauteur de la flamme peut être réglée avec le bouton de réglage.

ETEINDRE

Tournez le bouton de réglage (1) dans le sens des aiguilles d'une montre sur la position "●" OFF. Dévissez toujours la cartouche de l'appareil lorsque vous ne l'utilisez pas.

6. RETIRER LA CARTOUCHE DE GAZ



RAPPEL

Branchez ou retirez la cartouche de gaz toujours dans un endroit bien ventilé, exempt de flammes, de sources de chaleur et d'étincelles (cigarettes, appareils électriques, fours, etc.) et à bonne distance de toutes autres personnes et de tout matériau inflammable.

Remplacez si possible la cartouche de gaz à l'extérieur.

Dès que toutes les pièces du réchaud à gaz sont complètement refroidies :

- Vérifiez que l'arrivée de gaz est complètement fermée en tournant le bouton de réglage (1) dans le sens des aiguilles d'une montre sur la position " ● " (illustr. 3) et éteignez le brûleur (4).
- Soulevez la cartouche de gaz et tournez-la conformément à l'illustration 6.. Débranchez la cartouche de gaz en tournant dans le sens contraire des aiguilles d'une montre.

7. REMPLACER LA CARTOUCHE DE GAZ

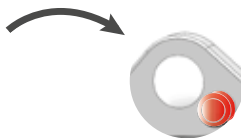
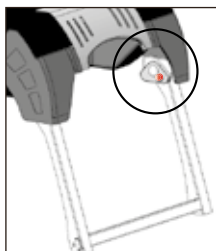
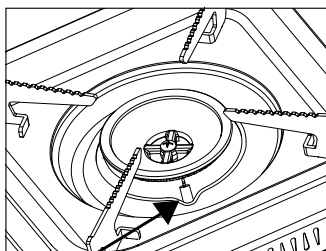
La cartouche de gaz peut être retirée même si elle n'est pas vide.

- Vérifiez que le brûleur est éteint avant de débloquer la cartouche de gaz.
- Raccordez une nouvelle cartouche de gaz sur l'appareil en suivant les instructions du paragraphe « 5. PREPARATION ».
- Vérifiez les joints d'étanchéité avant de brancher une nouvelle cartouche de gaz sur l'appareil (illustr. 1).
- Remplacez la cartouche de gaz à l'extérieur et à bonne distance de toutes autres personnes.
- ATTENTION : Si vous remplacez la cartouche de gaz aussitôt après l'avoir utilisée, ne touchez surtout pas les parties très chaudes de l'appareil (brûleur, supports pour la casserole, etc.).
- Ne jetez jamais une cartouche de gaz qui n'est pas complètement vide (vérifiez en la secouant).

8. RANGEMENT ET ENTRETIEN REGULIER

Dès que le réchaud à gaz est complètement refroidi :

- Nettoyez l'appareil après avoir retiré la cartouche de gaz.
- Essuyez la surface du bac récupérateur (3) avec un chiffon humide puis avec un chiffon sec.
- Si le brûleur est sale, il bouche les trous de la flamme. Nettoyez les trous pour la flamme de la tête du brûleur avec une brosse métallique.
- Si l'électrode d'allumage (5) est mouillée, l'allumage n'est pas possible. C'est pourquoi vous devez bien faire sécher le réchaud à gaz.
- Dépliez les pieds de base (7) en appuyant sur les boutons rouges (Fig. 2). Placez l'appareil dans le boîtier (inclus dans le volume de livraison).
- Rangez l'appareil et la cartouche dans un endroit frais, sec et bien ventilé, hors de portée des enfants.
Ne jamais le ranger dans une cave.



⑤ Électrode

9. ENTRETIEN GENERAL ET REPARATIONS

- Ne procédez à aucune modification sur l'appareil.
- **RESOLUTION DES PROBLEMES**

Problèmes Causes	Pas de flux de gaz en position max.	Odeur de gaz en position max.	Flamme faible	Flamme irrégulière	Allumage impossible ou défectueux	S'éteint pendant le fonctionnement	Résolution des problèmes
Cartouche vide	X				X	X	Remplacez la cartouche.
Des flammes sortent		X				X	Tourner le bouton d'allumage (1) dans le sens des aiguilles d'une montre sur la position " ● " (illustr. 3).
Dysfonctionnement du bouton d'allumage	X	X			X		Adressez-vous à un revendeur local pour la réparation.
Injecteur bouché	X		X		X		Adressez-vous à un revendeur local pour la réparation.
Cartouche mal branchée	X	X			X		Mettez la cartouche correctement sur la valve.
Trous de brûleur obturés			X	X	X		Nettoyez-les avec une brosse métallique.

10. GARANTIE

La période de garantie est de 36 mois. Reimo se réserve le droit d'éliminer d'éventuelles erreurs. La garantie est exclue pour tous les dommages dus à une mauvaise utilisation ou à une mauvaise manipulation.

Limites de responsabilité : La société Reimo ne pourra nullement être tenue responsable de dommages collatéraux, ou consécutifs ou indirects, ni de frais, de dépenses, de pannes ou de manques à gagner. Le prix de vente indiqué du réchaud à gaz correspond au montant de limite de responsabilité de Reimo.

MUCHAS GRACIAS POR HABERSE DECIDIDO POR NUESTRO PRODUCTO.

ÍNDICE

1. Descripción del aparato	33
2. Introducción	34
3. Indicaciones de seguridad	34
4. Operación inicial	35 – 36
5. Modo de empleo	36 – 37
6. Retirar el cartucho de gas	38
7. Sustituir el cartucho de gas	38
8. Almacenamiento y mantenimiento rutinario	39
9. Mantenimiento y reparaciones generales	40
10. Garantía	41

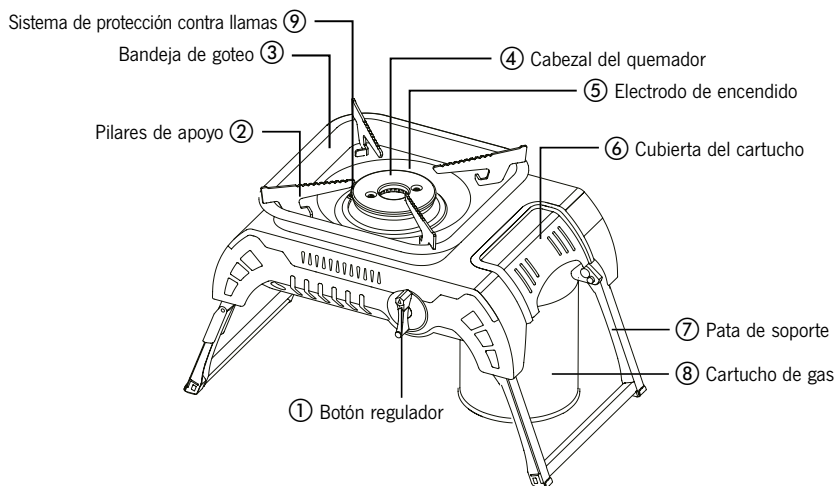
IMPORTANTE:

Lea atentamente este manual de instrucciones para familiarizarse con el aparato antes de conectar el cartucho de gas.

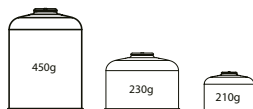
Guarde este manual para su posterior consulta.

1. DESCRIPCIÓN DEL APARATO

CE 2806/21



Con las patas desplegadas, el dispositivo puede utilizarse con un cartucho de tornillo de 450, 230 o 210 gramos. Recomendamos nuestro cartucho de rosca Camp4 de 450g (artículo 942001).



PELIGRO: PELIGRO DE MONÓXIDO DE CARBONO



Este aparato puede producir monóxido de carbono inodoro. El uso en recintos cerrados puede ser mortal. Por lo tanto, no utilice nunca este aparato en un recinto cerrado, como una tienda de campaña para autocaravanas, un automóvil o una casa.

3. INTRODUCCIÓN

- Gas: butano y mezcla de propano y butano
- Categoría: presión directa
- Este aparato se puede utilizar con nuestro cartucho de rosca Camp4 de 450 g (ref. 942001) o con cartuchos de rosca de 230 g o de 210 g.
- Tasa nominal: 175 g/h (2, 4 kW)
- Diámetro de apertura: 0,6 mm
- Presión inicial de la válvula: 8,63 kPa

4. INDICACIONES DE SEGURIDAD

- Antes de conectar el cartucho de gas, deberá controlar que las juntas entre el aparato y el cartucho de gas estén bien colocadas y en buen estado. (Fig. 1)
- No utilice el aparato si las juntas están dañadas o desgastadas.
- El aparato solo se debe utilizar en el exterior o en lugares bien ventilados.
- Para evitar poner su vida en peligro, no utilice nunca el aparato dentro de la casa, autocaravana, caravana, tienda de campaña, automóvil u otros recintos cerrados o no ventilados. Esta cocina portátil consume aire (oxígeno).
El aparato se debe utilizar sobre una superficie horizontal.
- El aparato se debe utilizar alejado de materiales inflamables.
Distancias mínimas a superficies colindantes: 50 cm de la pared, 125 cm del techo.
- El cartucho de gas se debe cambiar preferentemente en un lugar bien ventilado, lejos de fuentes de ignición y lejos de otras personas.
- No utilice el aparato si la temperatura ambiente es superior a 35 °C.
- Después de cada uso, desconecte el cartucho de gas.
- No utilice recipientes con fondo cóncavo o convexo.
- Utilice el aparato sobre una superficie con suficiente aire de combustión.
- Utilice el aparato únicamente al aire libre para evitar la formación peligrosa de gases no quemados.
- No utilice ningún aparato si presenta fugas, está defectuoso o no funciona correctamente.
No utilice nunca dos cocinas con cartuchos una junto a la otra.
No utilice ningún recipiente con un diámetro inferior a 12 cm o superior a 24 cm.

4. OPERACIÓN INICIAL

Fig. 1

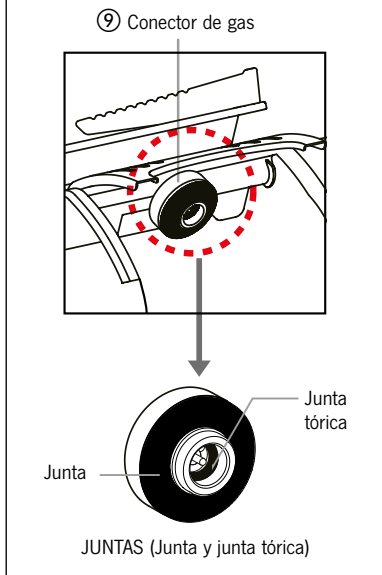


Fig. 2

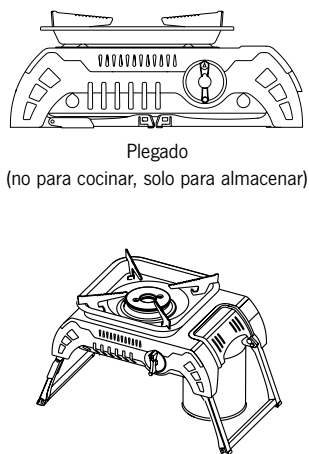


Fig. 3

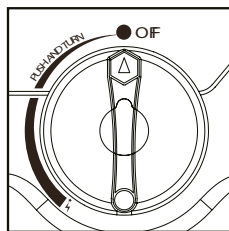
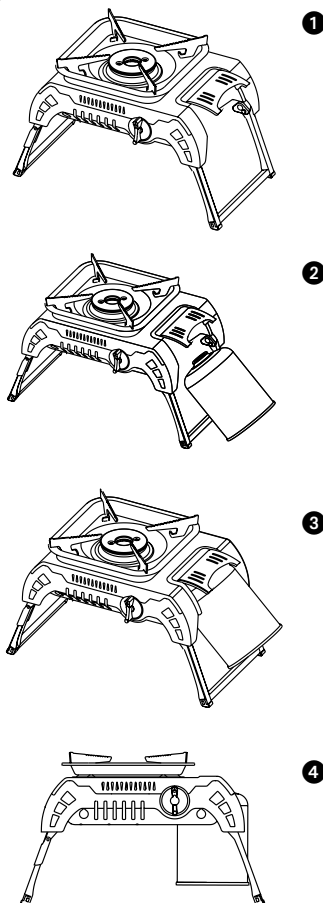


Fig. 4



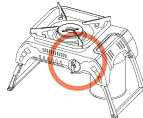
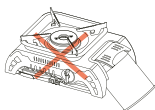
- Despliegue las patas de soporte (7) completamente hacia fuera. Coloque la cocina portátil con las patas de soporte hacia abajo sobre una superficie plana. (Fig. 2)
- Girando el botón regulador (1) en el sentido de las agujas del reloj, compruebe si el suministro de gas está completamente desconectado (posición DES/OFF "●"). (Fig. 3)
- Levante la cubierta del cartucho (6) y fije el cartucho de gas en el conector de gas (9) girando el cartucho en el sentido de las agujas del reloj hasta la junta tórica del conector de gas. (Fig. 4)
Asegúrese de no apretar el cartucho con una rosca invertida. ¡Apretar solo a mano! Un apriete excesivo puede dañar las juntas de la válvula del cartucho.
- Escuche y huela para detectar las fugas de gas.
Si su aparato tiene una fuga (olor a gas), llévelo inmediatamente al exterior, a un lugar bien ventilado y sin llamas donde se puedan detener las fugas.
Si desea comprobar si el aparato tiene fugas, asegúrese de hacerlo en el exterior.
No intente detectar fugas con una llama, use agua jabonosa para hacerlo.
- Sostenga el cartucho en posición vertical cuando lo conecte al conector de gas.



ATENCIÓN



Peligro de explosión



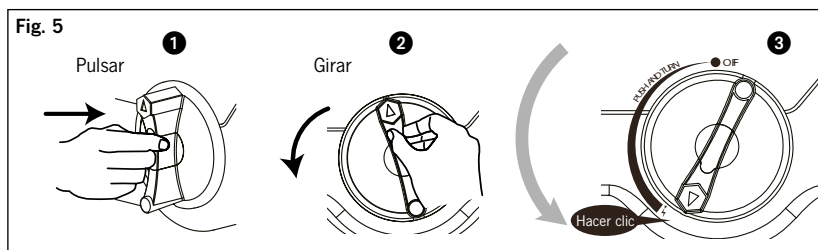
No utilice el aparato cuando esté plegado dado que, de lo contrario, existe un alto riesgo de que el cartucho de gas explote debido al sobrecalentamiento.

5. MODO DE EMPLEO:

- No toque nunca los soportes para sartenes (3) o el cabezal de llama (4) durante o poco después del uso de la cocina.
- No bloquee el orificio de ventilación de la cubierta del cartucho.
- Coloque el aparato sobre una superficie horizontal estable y no lo mueva mientras lo utilice.
- Antes de plegar el aparato y guardarlo, espere hasta que se haya enfriado por completo.

PRECAUCIÓN:

Las piezas accesibles pueden estar muy calientes. Mantenga a los niños alejados del aparato.



ENCENDER EL QUEMADOR

El aparato está equipado con un encendedor piezoeléctrico conectado a un electrodo de encendido (5).

- Pulse y gire el botón regulador (1) en el sentido contrario a las agujas del reloj hasta que escuche un clic que indica una chispa. Cuando escuche el clic, encienda el quemador con el encendedor piezoeléctrico (fig. 5). Si el quemador no se enciende, gire el botón regulador a la posición "●" e inicie de nuevo el proceso.
- Si después del tercer intento el quemador sigue sin encenderse, pulse y gire el botón regulador a la posición "●" y compruebe que haya gas en el cartucho de gas (al agitarlo se escucha el líquido moviéndose de un lado a otro) antes de iniciar de nuevo el proceso. (Si el cartucho de gas está vacío, consulte el apartado "Retirar el cartucho")

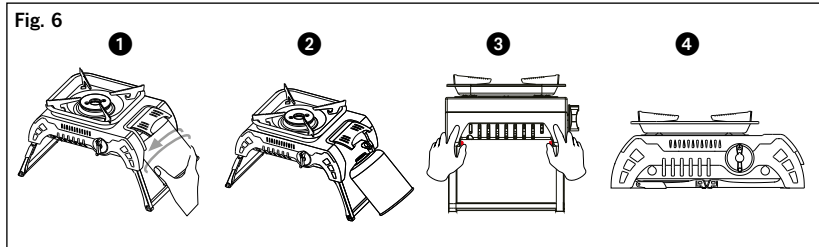
COCINAR

Coloque la sartén o la cacerola sobre los soportes para sartenes encima del quemador y regule la llama para que no sobresalga de la sartén. El tamaño de la llama se puede regular mediante el botón regulador.

APAGAR

Gire el botón regulador (1) en el sentido de las agujas del reloj a la posición "●" OFF. Desenrosque el cartucho del aparato si no lo va a utilizar.

6. RETIRAR EL CARTUCHO DE GAS



RECUERDE

Siempre conecte o retire el cartucho de gas en un lugar bien ventilado, alejado de llamas, fuentes de calor o chispas (cigarrillos, dispositivos eléctricos, estufas, etc.) y alejado de otras personas y materiales inflamables. Si es posible, cambie el cartucho de gas en el exterior.

Una vez que todas las piezas de la cocina de cartucho de gas se hayan enfriado por completo:

- Compruebe si la entrada de gas está completamente cerrada girando el regulador (1) en el sentido de las agujas del reloj a la posición “●” (fig. 3) y apagando el quemador (4).
- Levante el cartucho de gas y gírelo como se muestra en (fig. 6). Retire el cartucho de gas girándolo en sentido contrario a las agujas del reloj.

7. SUSTITUIR EL CARTUCHO DE GAS

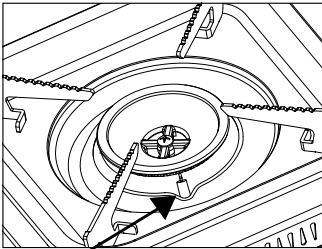
El cartucho de gas se puede quitar incluso si no está vacío.

- Compruebe que el quemador esté apagado antes de desconectar el cartucho de gas.
- Conecte un nuevo cartucho de gas de forma segura al aparato siguiendo las instrucciones del apartado “5. PREPARACIÓN”.
- Compruebe las juntas antes de conectar un nuevo cartucho de gas al aparato (fig. 1).
- Cambie el cartucho de gas en el exterior y alejado de otras personas.
- PRECAUCIÓN: Si el cartucho de gas se reemplaza directamente después del uso, no toque las piezas calientes del aparato (quemador, soportes para sartenes, etc.).
- No deseche nunca un cartucho de gas que no esté completamente vacío (compruébelo agitando).

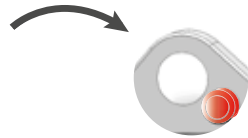
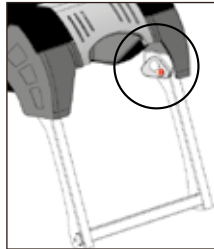
8. ALMACENAMIENTO Y MANTENIMIENTO RUTINARIO

Una vez que su cocina de cartucho se haya enfriado por completo:

- Limpie el aparato después de retirar el cartucho de gas.
- Limpie la superficie de la bandeja de goteo (3) con un paño húmedo y, después, séquela con un paño.
- Un quemador sucio obstruye los orificios de la llama. Limpie los orificios de la llama del cabezal del quemador con un cepillo de metal.
- Si el electrodo de encendido (5) está mojado, no se podrá encender. Por tal razón, seque bien la cocina.
- Doble las patas de apoyo (7) hacia adentro (Fig. 2) presionando los botones rojos. Coloque la unidad en el estuche (incluido en el volumen de suministro).
- Guarde el aparato y el cartucho en un lugar fresco, seco y bien ventilado, así como fuera del alcance de los niños.
No lo almacene nunca en el sótano.



⑤ Electrodo



9. MANTENIMIENTO Y REPARACIONES GENERALES

- No modifique el aparato.
- **ELIMINACIÓN DE FALLOS**

Problemas Causas	No hay flujo de gas en la posición máx.	Olor a gas en la posición máx.	Llama baja	Llama irregular	Encendido inexistente / erróneo	Se apaga durante el uso.	Eliminación de fallos
Cartucho vacío	X				X	X	Sustituya el cartucho
Las llamas se apagan		X				X	Girar el botón de encendido (1) en el sentido de las agujas del reloj hasta la posición "●" (fig. 3)
Funcionamiento erróneo del botón de encendido	X	X			X		Diríjase a un distribuidor local para la reparación.
Inyector obstruido	X		X		X		Diríjase a un distribuidor local para la reparación.
Cartucho mal conectado	X	X			X		Coloque el cartucho correctamente en la válvula.
Orificios del quemador obstruidos			X	X	X		Utilice un cepillo de metal para la limpieza.

10. GARANTÍA

El período de garantía es de 36 meses. Reimo se reserva el derecho a reparar posibles fallos. Esta garantía perderá su validez en caso de daños producidos por un uso erróneo o un manejo inadecuado.

Limitaciones de responsabilidad: Reimo no se hace responsable bajo ningún concepto de daños colaterales, directos o indirectos, de los costes, los gastos, la interrupción de la actividad o la pérdida de ganancias. El precio de venta indicado del producto representa el importe correspondiente de la limitación de responsabilidad de Reimo.

GRAZIE PER AVER SCELTO IL NOSTRO PRODOTTO.

INDICE

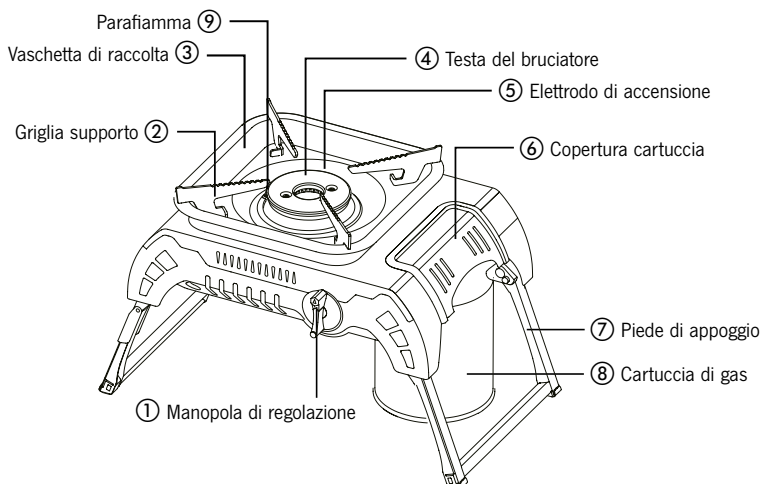
1. Descrizione dell'apparecchio	43
2. Introduzione.....	44
3. Avvertenze di sicurezza	44
4. Messa in funzione	45 – 46
5. Istruzioni per l'uso.....	46 – 47
6. Rimozione della cartuccia di gas.....	48
7. Sostituzione della cartuccia di gas.....	48
8. Conservazione e manutenzione di routine.....	49
9. Manutenzione generale e riparazioni.....	50
10. Garanzia	51

IMPORTANTE:

Prima di collegare la cartuccia di gas leggere attentamente queste istruzioni per l'uso, in modo da familiarizzare con l'apparecchio. Conservare queste istruzioni per eventuali consultazioni future.

1. DESCRIZIONE DELL'APPARECCHIO

CE 2806/21



Con i piedini aperti, il fornello può essere utilizzato con una cartuccia filettata da 450g, 230g o 210g. Consigliamo la nostra cartuccia filettata Camp4 450g (cod. 942001)



PERICOLO: PERICOLO DA MONOSSIDO DI CARBONIO

! Questo apparecchio può sprigionare monossido di carbonio inodore. Il suo utilizzo in spazi chiusi può essere mortale. Pertanto non utilizzare mai questo apparecchio in spazi chiusi, come verande di roulotte, automobili o in casa.

2. INTRODUZIONE

- Gas: butano e miscela butano-propano
- Categoria: a pressione diretta
- Questo apparecchio può essere utilizzato con la nostra cartuccia a vite Camp4 da 450 g (art. 942001) o con cartucce a vite da 230 g o 210 g.
- Valori nominali: 175 g/h (2, 4 kW)
- Diametro dell'apertura: 0,6 mm
- Pressione di uscita della valvola: 8,63 kPa

3. AVVERTENZE DI SICUREZZA

- Prima di collegare la cartuccia di gas verificare che le guarnizioni tra l'apparecchio e la cartuccia siano presenti e in buone condizioni. (Fig. 1)
- Non utilizzare l'apparecchio se le guarnizioni sono danneggiate o usurate.
- L'apparecchio può essere utilizzato solo all'esterno o in luoghi ben ventilati.
- Per non mettere a rischio la propria vita, non usare mai l'apparecchio in casa, in van furgonati, camper, tende, automobili o altri spazi chiusi o non ventilati. Questo fornello consuma aria (ossigeno).
L'apparecchio deve essere fatto funzionare solamente su superfici orizzontali.
- L'apparecchio deve essere usato ben lontano da materiali infiammabili. Distanze minime dalle superfici adiacenti: 50 cm dalle pareti e 125 cm dal soffitto.
- La cartuccia di gas deve essere sostituita preferibilmente in un luogo ben ventilato, lontano da fonti di accensione e da altre persone.
- Non utilizzare l'apparecchio a temperature ambientali superiori a 35 °C.
- Disconnettere la cartuccia di gas dopo ogni utilizzo.
- Non usare recipienti con fondo concavo o convesso.
- Utilizzare l'apparecchio su una superficie con sufficiente aria comburente.
- Per evitare la formazione di gas incombusti pericolosi utilizzare l'apparecchio solamente all'aperto.
- Non utilizzare alcun apparecchio che perda, sia danneggiato o non funzioni correttamente.
Non usare mai due fornelli a cartuccia uno immediatamente vicino all'altro. Non utilizzare recipienti con diametro inferiore a 12 cm o superiore a 24 cm.
- Dispiegare i piedi di appoggio (7) completamente verso l'esterno. Posizionare il fornello, con i piedi d'appoggio rivolti verso il basso, su una superficie piana. (Fig. 2)

4. MESSA IN FUNZIONE

Fig. 1

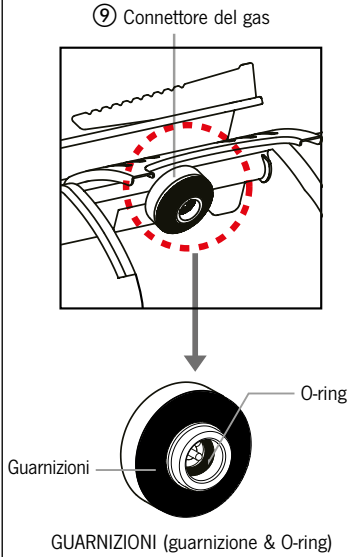


Fig. 2

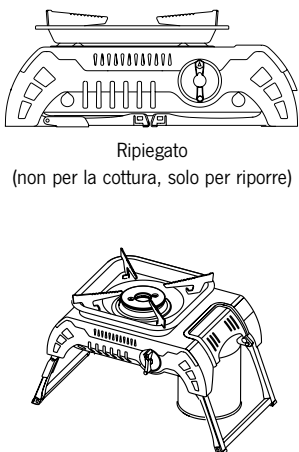


Fig. 3

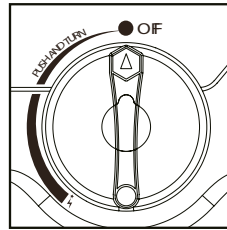
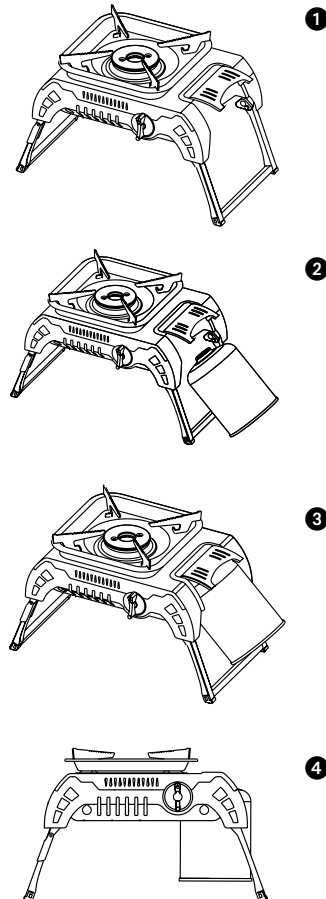


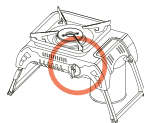
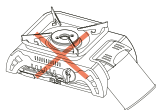
Fig. 4



- Verificare che l'alimentazione del gas sia completamente disattivata (posizione OFF "●") girando in senso orario la manopola di regolazione (1). (Fig. 3)
- Sollevare la copertura cartuccia (6) e fissare la cartuccia nel connettore del gas (9) girandola in senso orario fino all'O-ring del connettore del gas. (Fig. 4)
Per la cartuccia non utilizzare raccordi intermedi a croce. Serrare solo manualmente! Serraggi eccessivi possono danneggiare le guarnizioni della valvola della cartuccia.
- Ascoltare e annusare in modo da identificare eventuali fuoriuscite di gas.
Se l'apparecchio perde (odore di gas), portarlo immediatamente all'esterno, in un luogo ben ventilato e senza fiamme, in cui sia possibile arrestare la perdita. Se si desidera verificare che l'apparecchio non perda, farlo comunque all'esterno.
Non cercare di identificare le perdite con una fiamma.
Usare acqua saponata.
- Tenere la cartuccia in verticale quando la sia collega al connettore del gas.

**ATTENZIONE**

Pericolo di esplosioni



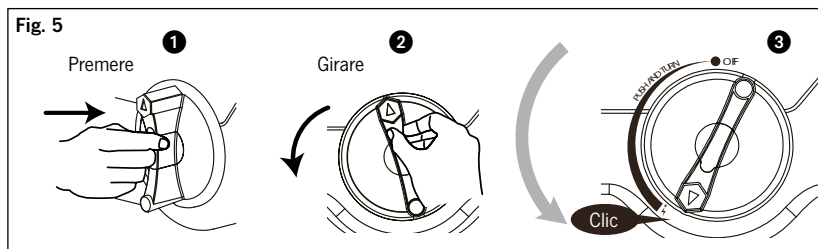
Non usare l'apparecchio nella posizione ripiegata, in quanto altrimenti vi è un alto rischio che la cartuccia di gas esploda a causa del surriscaldamento.

5. ISTRUZIONI PER L'USO

- Non toccare mai gli appoggi pentola (3) o la testa del bruciatore (4) durante o subito dopo l'utilizzo del fornello.
- Non ostruire l'apertura di ventilazione della copertura cartuccia.
- Collocare l'apparecchio su una superficie stabile e orizzontale e non muoverlo mentre è in uso.
- Prima di ripiegare e riporre l'apparecchio attendere che si sia completamente raffreddato.

CAUTELA:

Parti accessibili possono essere molto calde. Tenere l'apparecchio fuori dalla portata dei bambini.



ACCENSIONE DEL BRUCIATORE

L'apparecchio è dotato di un accenditore piezoelettrico che è collegato all'elettrodo di accensione (5).

- Premere e girare la manopola di regolazione (1) in senso antiorario finché si sente un clic indicante lo scoccare di una scintilla. Quando si sente il clic accendere il bruciatore con l'accenditore piezoelettrico (Fig. 5). Se il bruciatore non si accende girare la manopola di regolazione sulla posizione “●” e ricominciare il processo.
- Se il bruciatore non si accende nemmeno al 3° tentativo, prima di riprovare premere e girare la manopola di regolazione sulla posizione “●” e verificare che nella cartuccia vi sia gas (sciabordio quando la si scuote). (Nel caso la cartuccia di gas sia vuota, far riferimento alla sezione – Rimozione della cartuccia)

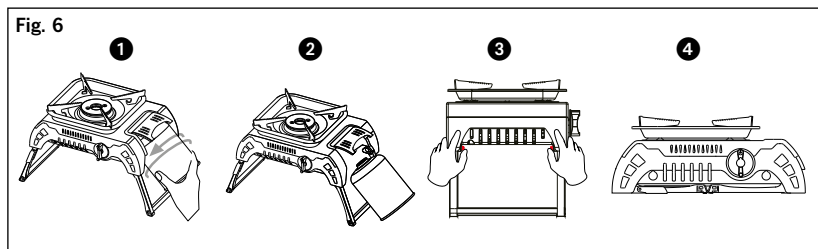
COTTURA

Mettere la padella o la pentola sugli appositi appoggi sopra al bruciatore e regolare la fiamma di modo che non superi in altezza la padella. La fiamma può essere regolata mediante la manopola di regolazione.

MESSA FUORI SERVIZIO

Girare la manopola di regolazione (1) in senso orario sulla posizione “●” OFF. Rimuovere sempre la cartuccia dall'apparecchio quando non lo si usa.

6. RIMOZIONE DELLA CARTUCCIA DI GAS



AVVERTIMENTI

Collegare o rimuovere la cartuccia di gas sempre in un luogo ben ventilato, in cui non siano presenti fiamme, fonti di calore o scintille (sigarette, apparecchi elettronici, fornelli ecc.) e lontano da altre persone e materiali infiammabili. Se possibile, sostituire la cartuccia di gas all'esterno.

Non appena tutte le parti del fornello a cartuccia di gas si sono completamente raffreddate:

- Verificare che l'entrata del gas sia completamente chiusa girando il regolatore (1) in senso orario sulla posizione "●" (Fig. 3) e spegnendo il bruciatore (4).
- Sollevare la cartuccia di gas e girarla come illustrato nella (Fig. 6). Disconnettere la cartuccia di gas girandola in senso antiorario.

7. SOSTITUZIONE DELLA CARTUCCIA DI GAS

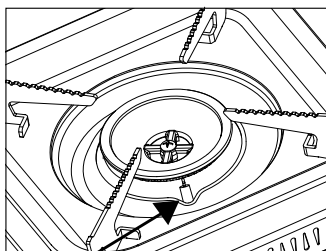
La cartuccia di gas può essere rimossa anche se non è vuota.

- Verificare che il bruciatore sia spento prima di disconnettere la cartuccia di gas.
- Collegare all'apparecchio una nuova cartuccia di gas in maniera sicura osservando le seguenti istruzioni nella sezione "5. PREDISPOSIZIONE".
- Prima di collegare all'apparecchio una nuova cartuccia di gas verificare le guarnizioni (Fig. 1).
- Sostituire la cartuccia di gas all'esterno e lontano dalle altre persone.
- CAUTELA: Se la cartuccia di gas è sostituita subito dopo che il fornello è stato usato, non toccare mai le parti calde dell'apparecchio (bruciatore, appoggi pentola ecc.).
- Non gettare mai via cartucce di gas non ancora completamente vuote (verificare ciò scuotendole).

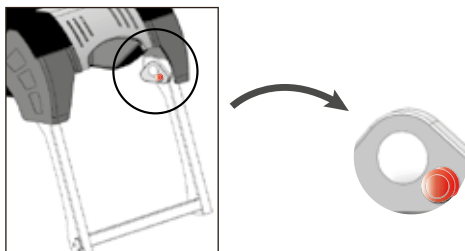
8. CONSERVAZIONE E MANUTENZIONE DI ROUTINE

Non appena il fornello a cartuccia si è completamente raffreddato:

- Pulire l'apparecchio dopo aver rimosso la cartuccia di gas.
- Strofinare la superficie della vaschetta di raccolta (3) con un panno inumidito e poi asciugarla con un telo asciutto.
- Se il bruciatore è sporco i fori della fiamma possono essere ostruiti. Pulire i fori della fiamma della testa del bruciatore con una spazzola metallica.
- Se l'elettrodo di accensione (5) è bagnato l'accensione non ha luogo. Pertanto asciugare accuratamente il fornello.
- Chiudere i piedini pieghevoli (7) in (Fig. 2) premendo i pulsanti rossi. Riporre l'apparecchio nella valigetta (compresa nella fornitura).
- Conservare l'apparecchio e la cartuccia in un luogo fresco, asciutto e ben ventilato, fuori dalla portata dei bambini.
Non conservare mai in cantine.



⑤ Elettrodo



9. MANUTENZIONE GENERALE E RIPARAZIONI

- Non modificare l'apparecchio.

- **ELIMINAZIONE DELLE ANOMALIE**

Problemi Cause	Flusso di gas assente nella posizione max.	Odore di gas nella posizione max.	Fiamma bassa	Fiamma non uniforme	Nessun'accensione/ accensione difettosa	Spegnimento durante il funzionamento	Eliminazione delle anomalie
Cartuccia vuota	X				X	X	Sostituire la cartuccia.
Le fiamme si spengono		X				X	Girare la manopola di accensione (1) in senso orario sulla posizione “ ● ” (Fig. 3).
Malfunzionamento della manopola di accensione	X	X			X		Rivolgersi a un rivenditore locale per la riparazione.
Iniettore ostruito	X		X		X		Rivolgersi a un rivenditore locale per la riparazione.
Cartuccia collegata in maniera errata	X	X			X		Applicare la cartuccia sulla valvola in maniera corretta.
Fiori del bruciatore ostruiti			X	X	X		Pulire con una spazzola metallica.

10. GARANZIA

La durata della garanzia è di 36 mesi. Reimo si riserva il diritto di eliminare gli eventuali difetti. La garanzia è esclusa per tutti i danni causati da usi errati o manipolazioni inappropriate.

Limitazioni della responsabilità: Reimo non può, in nessun caso, essere chiamata a rispondere di danni secondari, conseguenti o indiretti, costi, spese, mancati utilizzi o mancati guadagni. Il prezzo di vendita indicato per il prodotto rappresenta l'ammontare massimo della responsabilità di Reimo.

BEDANKT DAT U VOOR ONS PRODUCT HEBT GEKOZEN.

INHOUDSOPGAVE

1. Apparatuurbeschrijving	53
2. Inleiding	54
3. Veiligheidsinstructies	54
4. Eerste gebruik.....	55 – 56
5. Gebruiksaanwijzing	56 – 57
6. Gaspatroon verwijderen	58
7. Gaspatroon vervangen	58
8. Bewaren en routine-onderhoud.....	59
9. Algemeen onderhoud en reparaties	60
10. Garantie	61

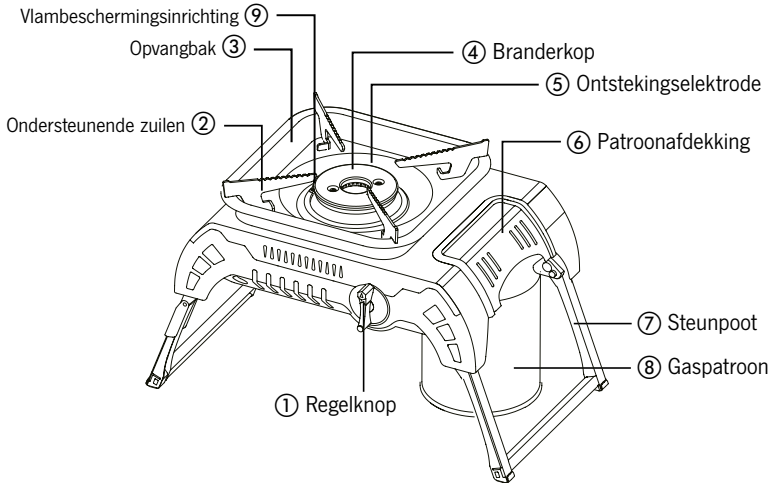
BELANGRIJK:

Lees deze gebruiksaanwijzing aandachtig om vertrouwd te raken met het apparaat voordat u de gaspatroon aansluit.

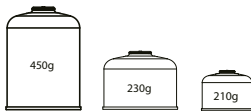
Bewaar deze handleiding goed voor later gebruik.

1. APPARATUURBESCHRIJVING

CE 2806/21



Met de uitgeklapte poten kan het toestel gebruikt worden met 450g, 230g of 210g schroeven. Wij adviseren onze Camp4 450g schroefcassette (artikel 942001).

**GEVAAR: KOOLMONOXIDEGEVAAR**

Dit apparaat kan geurloos koolmonoxide produceren. Het gebruik in gesloten ruimten kan dodelijk zijn. Gebruik dit apparaat daarom nooit in gesloten ruimten, zoals een campervoortent, auto of thuis.

2. INLEIDING

- Gas: butaan & butaan-propanmengsel
- Categorie: directe druk
- Dit apparaat kan met onze Camp4 450 g schroefpatroon (art.nr. 942001), 230g of 210 g schroefpatronen worden gebruikt.
- Nominaal verbruik: 175 g/h (2,4 kW)
- Openingsdiameter: 0,6 mm
- Uitgangsdruk van het ventiel: 8,63 kPa

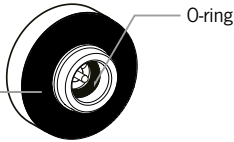
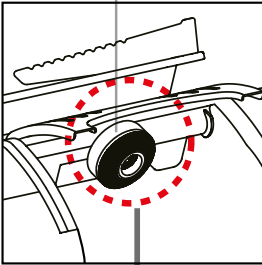
3. VEILIGHEIDSINSTRUCTIES

- Controleer of de afdichtingen tussen het apparaat en de gaspatroon aanwezig zijn en in goede toestand verkeren voordat u de gaspatroon aansluit. (Afb. 1)
- Gebruik het apparaat niet als de afdichtingen zijn beschadigd of versleten.
- Het apparaat mag alleen buiten of op goed geventileerde plaatsen worden gebruikt.
- Gebruik het apparaat nooit in huis, buscamper, camper, tent, auto of andere niet geventileerde of gesloten ruimten om uw leven niet in gevaar te brengen. Dit kooktoestel verbruikt lucht (zuurstof). Het apparaat moet op een horizontaal oppervlak worden gebruikt.
- Het apparaat moet ver verwijderd van brandbare materialen worden gebruikt. Minimale afstand tot aangrenzende oppervlakken: 50 cm van de muur 125 cm van het plafond.
- De gaspatroon moet bij voorkeur op een goed geventileerde locatie worden vervangen, buiten het bereik van ontstekingsbronnen en verwijderd van andere personen.
- Gebruik het apparaat niet als de omgevingstemperatuur boven 35 °C ligt.
- Koppel de gaspatroon na elk gebruik los.
- Gebruik geen schalen of kommen met concave of convexe bodem.
- Gebruik het apparaat op een oppervlak met voldoende verbrandingslucht.
- Gebruik het apparaat alleen in de buitenlucht om de gevaarlijke vorming van niet verbrande gassen te voorkomen.
- Gebruik geen apparaat dat lekt of beschadigd is, of niet goed werkt. Gebruik nooit twee camping-gastoestellen direct naast elkaar. Gebruik geen pannen, schalen of kommen met een diameter van minder dan 12 cm of meer als 24 cm.

4. EERSTE GEBRUIK

Afb. 1

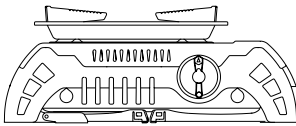
⑨ Gasaansluitstekker



Afdichting

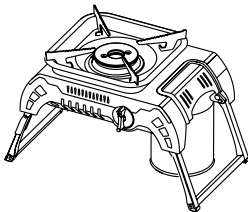
AFDICHTINGEN (pakking & O-ring)

Afb. 2

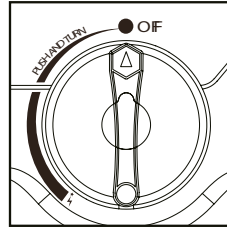


Ingeklapt

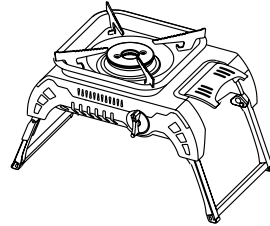
(niet om te koken, alleen om op te bergen)



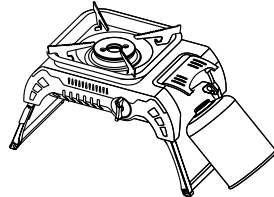
Afb. 3



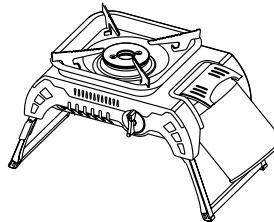
Afb. 4



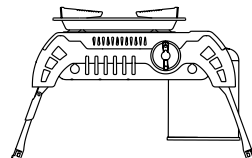
1



2



3

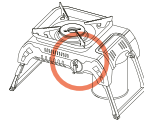
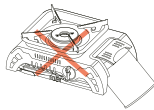


4

- Klap de steunpoten (7) helemaal naar buiten. Plaats het kooktoestel, met de steunpoten naar beneden, op een vlakke ondergrond. (Afb. 2)
- Controleer door de regelknop (1) met de klok mee te draaien of de gastoevoer volledig is uitgeschakeld (UIT/OFF-stand "●"). (Afb. 3)
- Til de patroonafdekking (6) op en bevestig de gaspatroon in de gasaansluitstekker (9) door de patroon met de klok mee tot tegen de O-ring van de gasaansluitstekker te draaien. (Afb. 4)
Let erop dat u de patroon niet met een sleutel vastdraait. Alleen met de hand vastdraaien! Te vast aandraaien kan de afdichtingen van het patroonventiel beschadigen.
- Luister en ruik om uitstromend gas te herkennen.
Als uw apparaat lek is (geur van gas), breng het dan direct naar buiten, naar een goed geventileerde, vlamvrije plaats, waar de lekkages gestopt kunnen worden. Als u het apparaat op lekkages wilt controleren, doe dit dan in ieder geval buiten.
Probeer lekkages niet met een vlam te herkennen, maar gebruik hiervoor zeepwater.
- Houd de patroon rechtop als u deze op de gasaansluitstekker aansluit.

**ATTENTIE**

Explosiegevaar



Gebruik het apparaat niet in ingeklapte stand, omdat anders de kans groot is dat de gaspatroon door oververhitting explodeert.

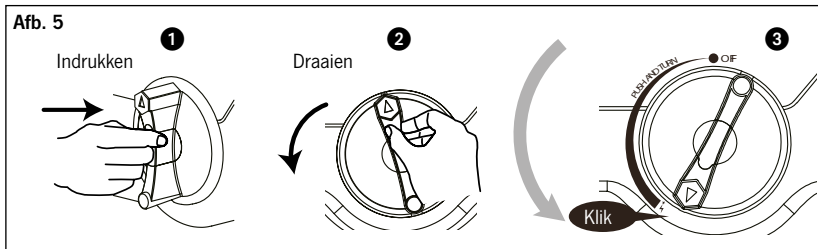
5. GEBRUIKSAANWIJZING

- Raak nooit de pannensteunen (3) of de branderkop (4) tijdens of kort na het gebruik van het kooktoestel aan.
- Dek de ventilatieopening van de patroonafdekking niet af.
- Plaats het apparaat op een stevige, horizontale ondergrond en beweeg het niet als het in gebruik is.
- Voordat u het apparaat inklapt en opbergt, moet u wachten tot het volledig is afgekoeld.

VOORZICHTIG:

Toegankelijke onderdelen kunnen heel heet worden.

Houd kinderen verwijderd van het apparaat.



DE BRANDER ONTSTEKEN

Het apparaat is voorzien van een piëzo-elektrische aansteker die is aangesloten op een ontstekingselektrode (5).

- Druk de regelknop (1) in en draai deze tegen de klok in tot u een klikgeluid hoort, hetgeen het vonken aangeeft. Steek bij het klikgeluid de brander aan met de piëzo-elektrische aansteker (afb. 5). Als de brander niet ontsteekt, draai dan de regelknop in de stand " ● " en start de procedure opnieuw.
- Als de brander na de 3e poging nog steeds niet ontsteekt, druk de regelknop dan in en draai deze in de stand " ● " en controleer of er gas in de gaspatroon zit (geluid van gutschende vloeistof tijdens het schudden) voordat u de procedure opnieuw start. (Mocht de gaspatroon leeg zijn, zie dan het hoofdstuk 'Patroon verwijderen')

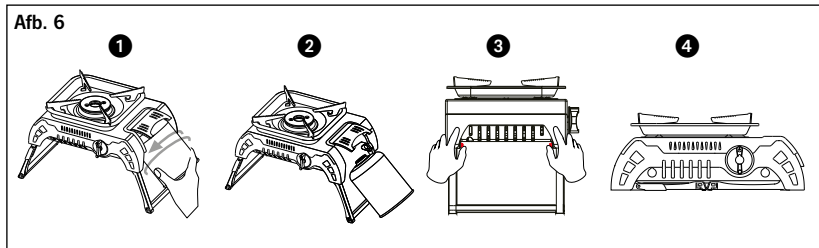
KOKEN

Plaats een pan op de pannensteunen boven de brander en pas de vlam aan, zodat deze niet boven de pan uitkomt. De grootte van de vlam kan met de regelknop worden geregeld.

UITZETTEN

Draai de regelknop (1) met de klok mee in de stand " ● " OFF. Draai de patroon altijd van het apparaat als u deze niet gebruikt.

6. GASPATROON VERWIJDEREN



HERINNERING

Verbind of verwijder de gaspatroon altijd op een goed geventileerde locatie, waar geen vlammen, warmtebronnen of vonken (sigaretten, elektrische apparaten, fornuis, enz.) aanwezig zijn en verwijderd van andere personen en brandbaar materiaal. Vervang de gaspatroon indien mogelijk buiten.

Zodra alle onderdelen van het camping-gaskooktoestel volledig zijn afgekoeld:

- Controleer of de gasinlaat volledig is gesloten door de regelaar (1) met de klok mee in de stand “●” te draaien (afb. 3) en de brander (4) uitgaat.
- Til de gaspatroon op en draai deze zoals weergegeven in (afb. 6). Koppel de gaspatroon los door deze tegen de klok in te draaien.

7. GASPATROON VERVANGEN

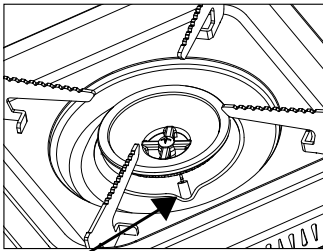
De gaspatroon kan worden verwijderd, ook als deze niet leeg is.

- Controleer of de brander uit is voordat u de gaspatroon loskoppelt.
- Sluit een nieuwe gaspatroon veilig op het apparaat aan door de volgende aanwijzingen op te volgen in de instructie in paragraaf “5. VOORBEREIDING”.
- Controleer de afdichtingen voordat u een nieuwe gaspatroon op het apparaat aansluit (afb. 1).
- Vervang de gaspatroon buiten en verwijderd van andere personen.
- **VOORZICHTIG:** Als de gaspatroon direct na het gebruik wordt vervangen, raak dan nooit hete onderdelen van het apparaat (brander, pannensteun, enz.) aan.
- Gooi een gaspatroon nooit weg die niet helemaal leeg is (controleer dit door deze te schudden).

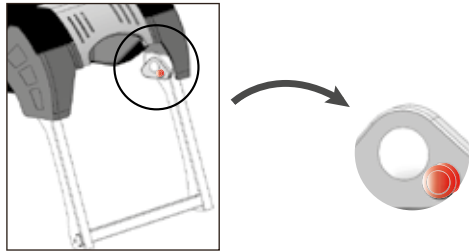
8. BEWAREN EN ROUTINE-ONDERHOUD

Zodra uw gaspatroon-kooktoestel helemaal is afgekoeld:

- Reinig het apparaat na het verwijderen van de gaspatroon.
- Veeg het oppervlak van de opvangbak (3) af met een lichtvochtige doek en droog het vervolgens met een doek.
- Een vieze brander verstopt de gaten van de vlam. Reinig de vlamgaten van de branderkop met een ijzerborstel.
- Als de ontstekingselektrode (5) nat is, vindt er geen ontsteking plaats. Droog daarom het kooktoestel goed.
- Klap de steunpoten (7) in (Afb. 2) door op de rode knoppen te drukken. Plaats het apparaat in de koffer (bij de levering inbegrepen).
- Berg het apparaat en de patroon op een koele, droge en goed geventileerde plaats op, buiten het bereik van kinderen. Nooit in een kelder opbergen.



⑤ Elektrode



9. ALGEMEEN ONDERHOUD EN REPARATIE

- Verander het apparaat niet.
- STORINGEN VERHELPEN

Problemen Oorzaken	Geen gasstoevoer in de max. stand	Gasgeur in de max. stand	Kleine vlam	Ongeïjkmattige vlam	Geen of geen goede ontsteking	Gaat uit tijdens het gebruik	Storingen verhelpen
Lege patroon	X				X	X	Vervang de patroon.
Vlammen gaan uit		X				X	Draai de ontstekingsknop (1) met de klok mee in de stand "●" (afb. 3).
Functiestoring ontstekingsknop	X	X			X		Neem contact op met een plaatselijke dealer voor reparatie.
Injector verstopt	X		X		X		Neem contact op met een plaatselijke dealer voor reparatie.
Patroon verkeerd aangesloten	X	X			X		Breng de patroon correct op het ventiel aan.
Verstopte brandergaten			X	X	X		Gebruik een ijzerborstel voor de reiniging.

10. GARANTIE

De garantietermijn bedraagt 36 maanden. Reimo behoudt zich het recht voor om mogelijke fouten te verhelpen. De garantie wordt voor alle schade uitgesloten die door verkeerd gebruik of onjuist hanteren is ontstaan.

Beperking van aansprakelijkheid: Reimo is nooit aansprakelijk voor nevenschade, gevolgschade of indirecte schade, kosten, uitgaves, gebruiksuitval of winstderving. De aangegeven verkoopprijs van het product vormt het bedrag van de beperking van aansprakelijkheid van Reimo.

KIITOS TUOTTEEMME VALINNASTA.**SISÄLLYSLUETTELO**

1. Laitteen kuvaus	63
2. Johdanto.....	64
3. Turvallisuusohjeet.....	64
4. Käyttöönotto.....	65–66
5. Käyttöohje.....	66–67
6. Kaasusäiliön poistaminen.....	68
7. Kaasusäiliön vaihto.....	68
8. Säilytys ja säännöllinen huolto.....	69
9. Yleinen huolto ja korjaukset.....	70
10. Takuu.....	70

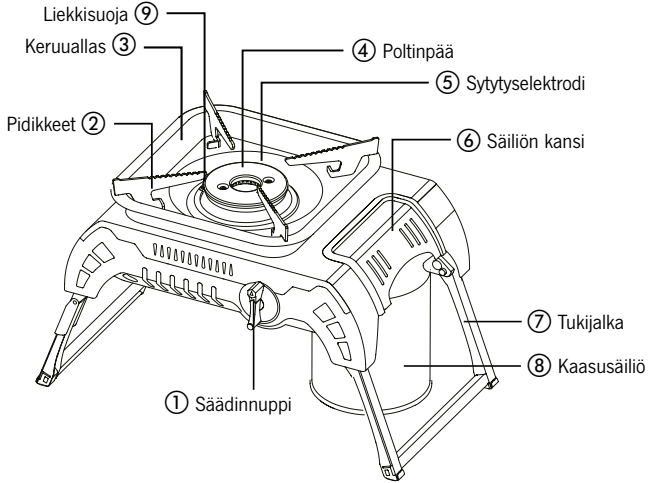
TÄRKEÄÄ:

Lue käyttöopas huolellisesti ja tutustu laitteeseen ennen kaasusäiliön liittämistä.

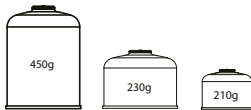
Säilytä käyttöopas myöhempää käyttöä varten.

1. LAITTEEN KUVAUS

CE 2806/21



Auki taitettujen jalkojen kanssa voidaan käyttää 450g, 230g tai 210g kaasupatruunaa. Suosittelemme Camp4 450g patruunaa (tuote 942001).

**VAARA: HIILIMONOKSIDIN VAARA**

Laitte voi tuottaa hajutonta hiilimonoksidia. Käyttö suljetuissa tiloissa voi olla hengenvaarallista. Älä käytä laitetta koskaan suljetuissa tiloissa, esimerkiksi asuntoauton etuteltassa, autossa tai kotona,

2. JOHDANTO

- Kaasu: butaani ja butaani-propaniseos
- Kategoria: suora paine
- Laitteessa voidaan käyttää Camp4 450 g kierreliitännäistä kaasusäiliötämme (tuotenro 942001), 230 g tai 210 g kierreliitännäisiä kaasusäiliöitä.
- Nimelliskulutus: 175 g/h (2,4 kW)
- Aukon halkaisija: 0,6 mm
- Venttiilin lähtöpaine: 8,63 kPa

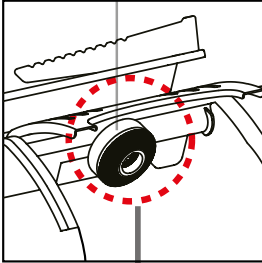
3. TURVALLISUUSOHJEET

- Tarkasta ennen kaasusäiliön liittämistä, että laitteen ja kaasusäiliön väliset tiivisteet ovat paikoillaan ja hyvässä kunnossa. (Kuva 1)
- Älä käytä laitetta, jos tiivisteet ovat vahingoittuneet tai kuluneet.
- Laitetta saa käyttää vain ulkona tai hyvin tuuletetuissa paikoissa.
- Älä vaaranna henkeäsi käyttämällä laitetta kotona, matkailuautossa, teltassa, autossa tai muissa tuulettamattomissa tai suljetuissa tiloissa. Tämä keitin kuluttaa ilmaa (happea). Laitetta on käytettävä vaakasuoralla pinnalla.
- Laitetta on käytettävä kaukana palavista materiaaleista. Vähimmäisetäisyys viereisistä pinnoista: 50 cm seinästä, 125 cm katosta.
- Vaihda kaasusäiliö hyvin tuuletetussa paikassa, jossa ei ole syttymislähteitä eikä lähellä muita ihmisiä.
- Älä käytä laitetta, jos ympäristön lämpötila on yli 35 °C.
- Irrota kaasusäiliö aina käytön jälkeen.
- Älä käytä kupera- tai koverapohjaisia astioita.
- Käytä laitetta pinnalla, jossa se saa riittävästä paloilmasta.
- Käytä laitetta vain ulkona, jotta palavia kaasuja ei pääse kertymään.
- Älä käytä laitetta, joka on vaurioitunut tai ei toimi kunnolla.
Älä käytä kahta retkikeitintä aivan vierekkäin.
Älä käytä astioita, joiden halkaisija on alle 12 cm tai yli 24 cm.

4. KÄYTTÖÖNOTTO

Kuva 1

⑨ Kaasun liittin

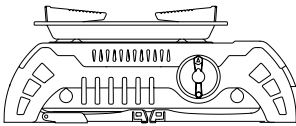


O-rengas

Tiiviste

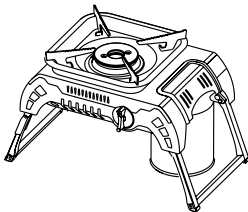
TIIVISTEET (tiiviste & O-rengas)

Kuva 2

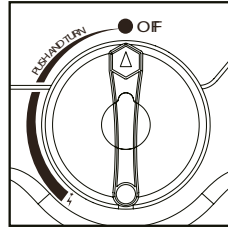


Kokoon taitettu

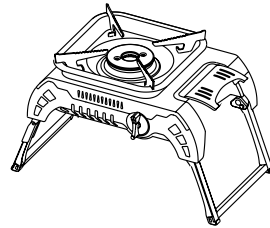
(ei käyttöön, vain säilyttämiseen)



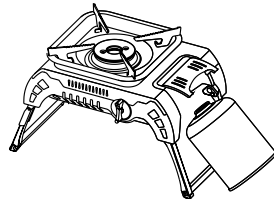
Kuva 3



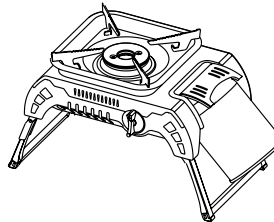
Kuva 4



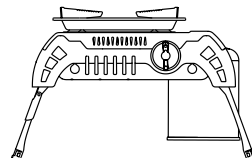
1



2

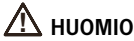


3



4

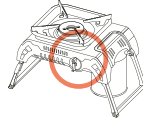
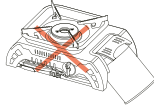
- Käännä tukijalat (7) täysin ulos. Aseta keitin tukijalkojen varaan tasaiselle pinnalle. (Kuva 2)
- Käännä säädinnuppia (1) myötäpäivään ja tarkasta, että kaasun tulo on täysin kiinni (asento OFF "●"). (Kuva 3)
- Nosta kaasusäiliön kantta (6) ja kiinnitä kaasusäiliö liittimeen (9) kääntämällä säiliötä myötäpäivään, kunnes säiliö painuu liittimeen O-rengasta vasten. (Kuva 4)
Älä kiristä kaasusäiliötä ristikkapaleella. Kiristä vain käsivoimin!
Liika kiristäminen voi vahingoittaa säiliön venttiilin tiivisteitä.
- Kuuntele ja haistele vuotavaa kaasua.
Jos laite vuotaa (kaasun hajua), vie se vuodon pysäyttämiseksi heti ulos hyvin tuuletettuun paikkaan, jossa ei ole liekkejä. Jos haluat tarkastaa laitteen vuodot, tee se joka tapauksessa ulkona.
Älä yritä etsiä vuotoja liekillä, vaan käytä saippuavettä.
- Pidä kaasusäiliö pystyasennossa, kun yhdistät liittimen säiliöön.



HUOMIO



Räjähdysvaara



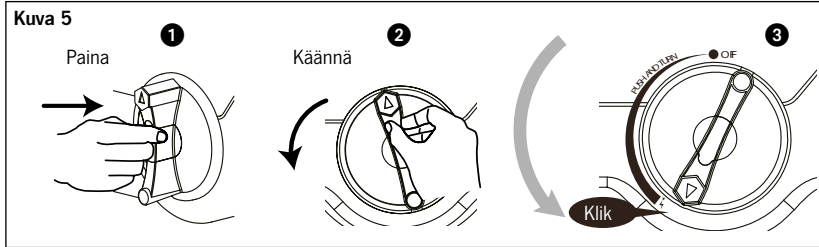
Älä käytä laitetta kokoon taitettuna, koska on suuri vaara, että kaasusäiliö kuumenee liikaa ja räjähtää.

5. KÄYTTÖOHJE

- Älä kosketa astian tukia (3) tai poltinta (4) käytön aikana tai pian sen jälkeen.
- Älä sulje kaasusäiliön kannen ilmanvaihtoaukkoa.
- Aseta laite lujalle, vaakasuoralle pinnalle äläkä liikuta laitetta käytön aikana.
- Anna laitteen jäähtyä täysin ennen taittamista kiinni ja säilyttämistä.

VARO:

Paljaat osat voivat olla erittäin kuumia. Laite ei kuulu lasten käsiin.



POLTTIMEN SYTYTTÄMINEN

Laitteessa on pietsosähköinen sytytin, joka on liitetty sytytuselektrodiin (5).

- Paina ja käännä säädinnappia (1) vastapäivään, kunnes kuulet kipinän aiheuttamaa naksahdusta. Kun kuulet naksahduksen, sytytä poltin pietsosähköisellä sytyttimellä (kuva 5). Jos poltin ei syty, käännä säädinnappi asentoon "●" ja aloita uudelleen alusta.
- Jos poltin ei syty 3. yrityksen jälkeen, paina ja käännä säädinnappi asentoon "●". Tarkasta ennen uutta yritystä, että säiliössä on kaasua (ravistettaessa kuuluu loiskuvaa ääntä). (Jos säiliö on tyhjä, siirry kohtaan – Kaasusäiliön poistaminen.)

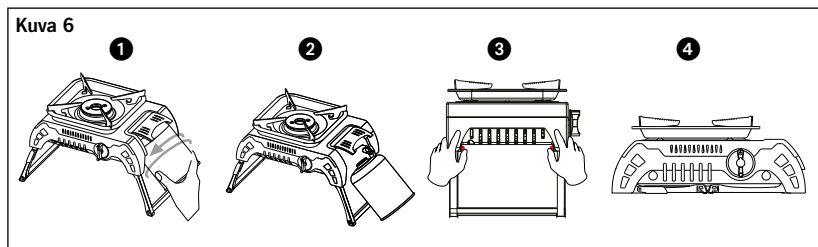
KEITTÄMINEN

Aseta pannu tai kattila tukien varaan polttimen päälle ja säädä liekki niin, että se ei lyö pannua korkeammalle. Liekkiä voidaan säätää säädinnupilla.

SAMMUTTAMINEN

Käännä säädinnappi (1) myötäpäivään asentoon "●" OFF. Irrota kaasusäiliö laitteesta, kun et käytä sitä.

6. KAASUSÄILIÖN POISTAMINEN



MUISTUTUS

Kiinnitä tai irrota kaasusäiliö aina kaukana ihmisistä ja palavasti materiaalista hyvin tuuletetussa paikassa, jossa ei ole liekkejä, lämmön lähteitä tai kipinöitä (savukkeet, sähkölaitteet, liedet jne.). Vaihda kaasusäiliö ulkona.

Kun kaasukeittimen kaikki osat ovat täysin jäähtyneet:

- Käännä säädinnappia (1) myötäpäivään asentoon "●" (kuva 3), tarkista, että kaasun tulo on täysin kiinni, ja sammuta poltin (4).
- Nosta kaasupullo ja irrota se kääntämällä (katso kuva 6). Irrota kaasupullo vastapäivään kääntämällä.

7. KAASUSÄILIÖN VAIHTO

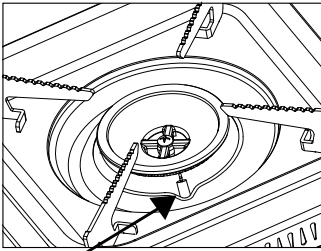
Kaasusäiliö voidaan poistaa, vaikka se ei ole tyhjä.

- Tarkasta ennen kaasusäiliön irrottamista, että liekki on sammunut.
- Liitä uusi kaasusäiliö turvallisesti laitteeseen noudattamalla kohdan "5. VALMISTELU" ohjeita.
- Tarkasta tiivisteet ennen uuden kaasusäiliön liittämistä laitteeseen (kuva 1).
- Vaihda kaasusäiliö ulkona kaukana muista ihmisistä.
- VAROITUS: Jos vaihdat kaasusäiliön heti käytön jälkeen, älä kosketa laitteen kuumia osia (poltin, pannun tuet jne.).
- Älä heitä pois kaasusäiliötä, joka ei ole täysin tyhjä (tarkasta ravitelemalla).

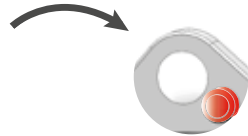
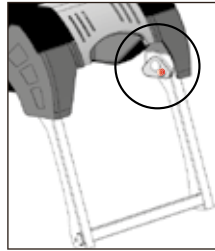
8. SÄILYTYS JA SÄÄNNÖLLINEN HUOLTO

Kun kaasukeittimen kaikki osat ovat täysin jäähtyneet:

- Poista kaasusäiliö ja puhdista laite.
- Pyyhi keruualtaan (3) yläpinta kostealla liinalla ja kuivaa sitten pyyhkimällä.
- Lika tukkii polttimen reiät. Puhdista polttinpää liekin reiät metalliharjalla.
- Kosteaa sytytuselektrodi (5) ei sytytä kaasua. Kuivaa keitin siksi hyvin.
- Taita tukijalat (7) kiinni (kuva 2), painamalla samalla punaista nappia. Aseta laite laukkuun (sis. toimitukseen).
- Säilytä laite ja kaasupullo viileässä, kuivassa ja hyvin tuuletetussa paikassa poissa lasten ulottuvilta. Älä säilytä kellarissa.



⑤ Elektrodi



9. YLEINEN HUOLTO JA KORJAAMINEN

- Älä tee muutoksia laitteeseen.

- **VIKOJEN KORJAAMINEN**

Ongelmat Syyt	Kaasua ei tule max-asetuksessa	Kaasun hajua max-asetuksessa	Pieni liekki	Epätasainen liekki	Puuttuva/viallinen sytytys	Sammuu käytön aikana	Vikojen korjaaminen
Tyhjä kaasusäiliö	X				X	X	Vaihda kaasusäiliö.
Liekki sammuu		X				X	Käännä sytytysnuppi (1) myötäpäivään asentoon "●" (kuva 3).
Sytytysnupin toimintahäiriö	X	X			X		Käänny korjausta varten paikallisen myyjän puoleen.
Suutin on tukossa	X		X		X		Käänny korjausta varten paikallisen myyjän puoleen.
Kaasusäiliö liitetty väärin	X	X			X		Kiinnitä kaasusäiliö oikein venttiiliin.
Polttimen reiät tukossa			X	X	X		Puhdista metalliharjalla.

10. TAKUU

Takuuaika on 36 kuukautta. Reimo varaa itsellään oikeuden mahdollisten vikojen korjaamiseen. Takuu ei koske vaurioita, jotka ovat seurausta virheellisestä käytöstä tai epäasianmukaisesta käsittelystä.

Vastuun rajoitukset: Reimo ei vastaa oheisvaurioista, epäsuorista tai välillistä vahingoista, kustannuksista, kuluista, käyttömahdollisuuden tai tulonmenetyksistä. Laitteen ilmoitettu myyntihinta on perusteena Reimon vastuun vastaavalle summalle.

TACK FÖR ATT DU HAR VALT VÅR PRODUKT.

INNEHÅLLSFÖRTECKNING

1. Apparatbeskrivning.....	72
2. Inledning	73
3. Säkerhetsinstruktioner.....	73
4. Användning.....	74 – 75
5. Bruksanvisning	75 – 76
6. Borttagning av gaspatron.....	77
7. Byte av gaspatron.....	77
8. Förvaring och rutinmässigt underhåll.....	78
9. Allmänt underhåll och reparationer.....	79
10. Garantier.....	79

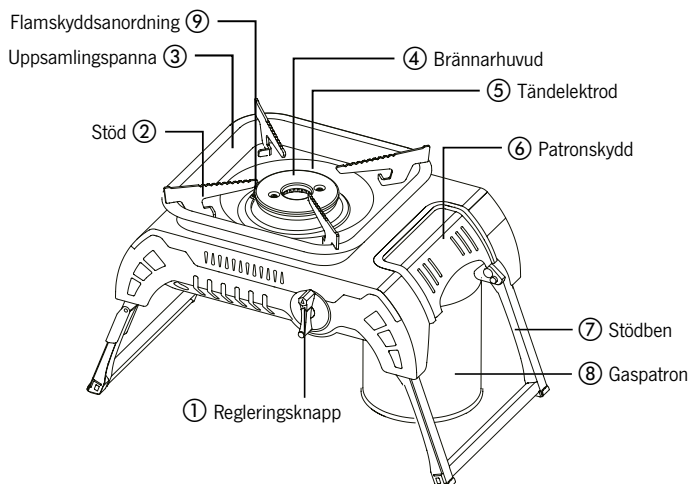
VIKTIGT:

Läs noggrant igenom bruksanvisningen, och gör dig förtrogen med apparaten, innan du ansluter gaspatronen.

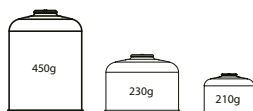
Förvara instruktionen för senare bruk.

1. APPARATBESKRIVNING

CE 2806/21



Med benen utfällda kan gasolköket drivas med en 450g, 230g eller 210g gasolbehållare med skruvfäste. Vi rekommenderar vår Camp4 engångsbehållare 450gram med skruvfäste (artikel 942001).

**FARA: RISK FÖR KOLMONOXID**

! Denna apparat kan alstra luktlös kolmonoxid. Användning i slutna rum kan orsaka dödsfall. Använd denna apparat därför aldrig i slutna rum, som till exempel i ett husbilstält, en bil eller hemma.

2. INLEDNING

- Gas: butan & butan-propanblandning
- Kategori: direkttryck
- Denna apparat kan användas med vår skruvpatron Camp4 450 g (art 942001), 230 g eller 210 g skruvpatron.
- Nominell hastighet: 175 g/h (2, 4 kW)
- Öppningsdiameter: 0,6 mm
- Ventilens utgångstryck: 8,63 kPa

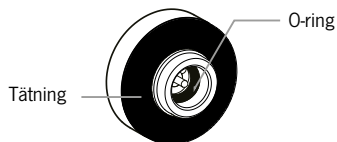
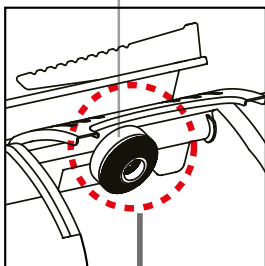
3. SÄKERHETSINSTRUKTIONER

- Kontrollera, att tätningarna mellan apparaten och gaspatronen är på plats och i gott skick, innan gaspatronen ansluts. (Bild 1)
- Använd apparaten inte, om tätningarna är skadade eller slitna.
- Gaspatronspisen får endast användas utomhus eller på en välventilerad plats.
- Använd apparaten aldrig inomhus, i campingbussar, husbilar, tält, bilar eller andra icke ventilerade eller slutna rum, för att förhindra fara för ditt liv. Denna gaspatronspis förbrukar luft (syre). Apparaten måste användas på en horisontell yta.
- Apparaten måste användas långt från brännbara material. Minimivstånd till angränsande ytor: 50 cm från väggar, 125 cm från tak.
- Gaspatronen måste helst bytas ut på en välventilerad plats, borta från antändningskällor och andra människor.
- Använd apparaten inte, om omgivningstemperaturen ligger över 35 °C.
- Koppla bort gaspatronen efter varje användning.
- Använd inga kärl med konkav eller konvex botten.
- Använd apparaten på en yta med tillräcklig förbränningsluft.
- Använd apparaten endast utomhus, för att undvika den farliga bildningen av icke förbrända gaser.
- Använd ingen apparat, som är otät eller skadad eller inte fungerar korrekt. Använd aldrig två gaspatronspisar tätt intill varandra. Använd inga kärl med mindre än 12 cm eller mer än 24 cm diameter.

4. ANVÄNDNING

Bild 1

⑨ Gasanslutningskontakt



TÄTNINGAR (tätning & O-ring)

Bild 2

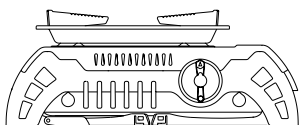
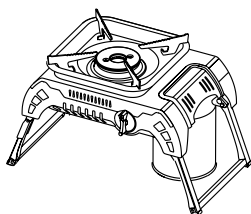
Hopfäld
(inte för kokning, endast för förvaring)

Bild 3

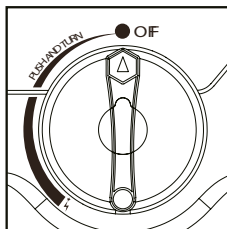
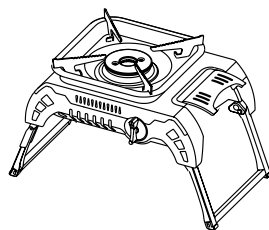
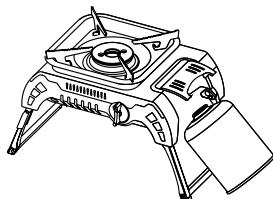


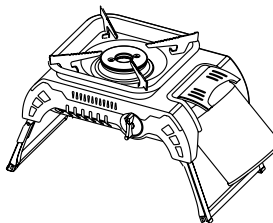
Bild 4



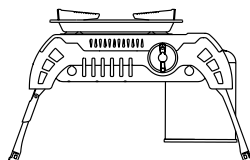
1



2

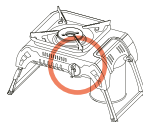
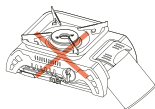


3



4

- Fäll ut stödbenen (7) helt. Ställ upp spisen med stödbenen neråt på en jämn yta. (Bild 2)
- Vrid regleringsknappen (1) i urvisarriktning för att kontrollera, att gasförsörjningen är helt avstängd (FRÅN / OFF-läge "●"). (Bild 3)
- Lyft upp patronskyddet (6), och sätt in gaspatronen i gasanslutningskontakten (9) genom att vrida patronen i urvisarriktning ända till anslutningskontaktens O-ring. (Bild 4)
Se till, att patronen inte skruvas fast med en korsgånga. Skruva endast för hand! För hård åtdragning kan skada patronventilens tätningar.
- Lyssna och lukta, om du känner utströmmande gas.
Om din apparat är otät (gaslukt), måste den omedelbart bäras ut till en väl ventilerad, flamsäker plats, där läckaget kan stoppas. Om du vill kontrollera, om apparaten är otät, måste det alltid göras utomhus. Försök inte att kontrollera läckage med hjälp av en eldlåga, utan använd tvålvatten.
- Håll patronen upprätt, när den ansluts till gasanslutningskontakten.

! O B S**Explosionsrisk**

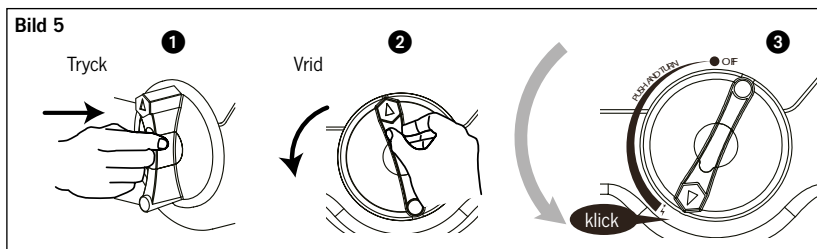
Använd apparaten inte, när den är hopfälld, eftersom det då finns hög risk för, att gaspatronen exploderar pga överhettning.

5. BRUKSANVISNING

- Rör aldrig vid pannstöden (3) eller flamhuvudet (4) under eller strax efter användning av spisen.
- Patronskyddets ventilationsöppning får inte täppas till.
- Ställ upp apparaten på en stabil, horisontell yta, och flytta den inte under användningen.
- Vänta, tills apparaten har svalnat helt, innan den fälls ihop och ställs undan.

SE UPP:

Lättåtkomliga delar kan bli mycket heta. Håll barn borta från apparaten.



ANTÄNDNING AV BRÄNNAREN

Gasspisen är utrustad med ett piezoelektriskt elldon, anslutet till en tändelektrod (5).

- Tryck och vrid regleringsknappen (1) i motsatt urvisarriktning, tills du hör ett klickljud, som visar en gnista. Antänd brännaren vid klickljudet med det piezoelektriska elldonet (bild 5). Om brännaren inte tändes, vrid regleringsknappen till läge "●" och starta proceduren på nytt.
- Om brännaren efter det 3-dje försöket fortfarande inte tändes, tryck och vrid regleringsknappen till läge "●" och kontrollera, att det finns gas i gaspatronen (ljud från skvalpande vätska, när patronen skakas), innan proceduren upprepas igen. (Om gaspatronen är tom, gå till stycke – Borttagning av patronen)

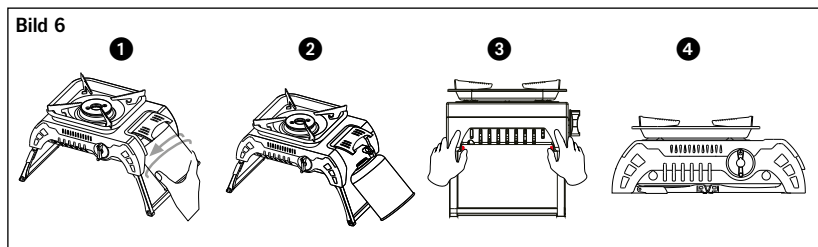
KOKNING

Ställ pannan eller kastrullen på pannstöden över brännaren, och anpassa lågan, så att den inte går högre upp än pannan. Lågans storlek kan regleras med regleringsknappen.

AVSTÄNGNING

Vrid regleringsknappen (1) i urvisarriktning till läge "●" FRÅN. Skruva alltid bort patronen från apparaten, när den inte används.

6. BORTTAGNING AV GASPATRON



PÅMINNELSE

Anslut eller ta bort gaspatronen alltid på en väl ventilerad plats, där inga lågor, värmekällor eller gnistor (cigaretter, elektriska apparater, spisar m m) finns, och långt bort från andra människor och brännbart material. Byt ut gaspatronen om möjligt utomhus.

Så snart alla delar på gaspatronspisen har svalnat helt:

- Kontrollera, att gasinloppet är helt stängt genom att vrida regleringsknappen (1) i urvisarriktning till läge "●" (bild 3), och släck brännaren (4).
- Lyft upp gaspatronen, och vrid den som i (bild 6). Ta bort gaspatronen genom att vrida den i motsatt urvisarriktning.

7. BYTE AV GASPATRON

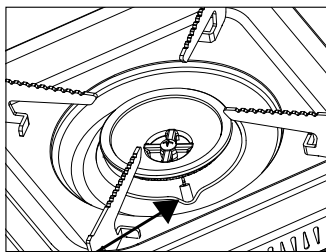
Gaspatronen kan tas bort, även om den inte är tom.

- Kontrollera, att brännaren är släckt, innan gaspatronen tas bort.
- Anslut en ny gaspatron säkert till apparaten, genom att följa anvisningar i stycke "5. FÖRBEREDELSE".
- Kontrollera tätningarna, innan du ansluter en ny gaspatron till apparaten (bild 1).
- Byt ut gaspatronen utomhus och långt borta från andra personer.
- SE UPP: Om gaspatronen ska bytas ut direkt efter användning, bör man absolut inte röra vid heta delar på apparaten (brännare, pannstöd m m).
- Kasta aldrig bort en gaspatron, som inte är helt tom (kontrollera genom att skaka den).

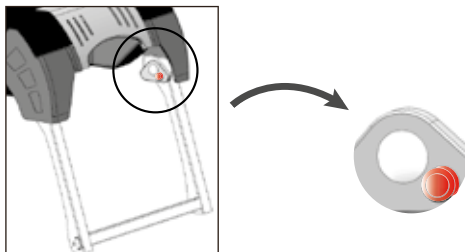
8. FÖRVARING OCH RUTINMÄSSIGT UNDERHÅLL

Så snart din gaspatronspis har svalnat helt:

- Rengör apparaten, när gaspatronen har tagits bort.
- Torka av uppsamlingspannan (3) med en fuktig trasa, och torka därefter med en annan trasa.
- En smutsig brännare täpper till lågans hål. Rengör flammhålen på brännarhuvudet med en metallborste.
- Om tändelektroden (5) är våt, fungerar tändningen inte. Därför måste spisen torkas av ordentligt.
- Fäll in benen (7) genom att trycka på de röda knapparna (bild 2). Lägg in gasolköket i den medföljande väskan.
- Förvara apparaten och patronen på en sval, torr och väl välventilerad plats, utom räckhåll för barn.
Förvara apparaten aldrig i en källare.



⑤ Elektrod



9. ALLMÄNT UNDERHÅLL OCH REPARATIONEN

- Förändra apparaten inte.
- **STÖRNINGSÅTGÄRDER**

Problem Orsaker	Inget gasflöde i max-läge	Gaslukt i max-läge	Låg flamma	Ojämn flamma	Ingen / felaktig tändning	Slocknar under drift	Störningsåtgärder
Tom patron	X				X	X	Byt ut patronen.
Lågorna slocknar		X				X	Vrid tändknappen (1) i urvisarriktning till läge "●" (bild 3).
Felfunktion av tändknappen	X	X			X		Kontakta en lokal återförsäljare för reparation.
Injektorn är igensatt	X		X		X		Kontakta en lokal återförsäljare för reparation.
Patronen är felansluten	X	X			X		Anslut patronen korrekt till ventilen.
Igensatta brännarhål			X	X	X		Använd en metallborste för rengöring.

10. GARANTI

Garantitiden är 36 månader. Reimo förbehåller sig rätten att åtgärda eventuella fel. Garantin utesluter alla skador, som har orsakats genom felaktig användning eller hantering av produkten.

Ansvarsbegränsningar: Reimo ansvarar i inget fall för sekundärskador, följdskador eller indirekta skador, kostnader, utgifter, användningsbortfall eller vinstbortfall. Det angivna försäljningspriset för produkten utgör det motsvarande beloppet för Reimos ansvarsbegränsning.

TAK FORDI DU HAR VALGT VORES PRODUKT.

INDHOLDSFORTEGNELSE

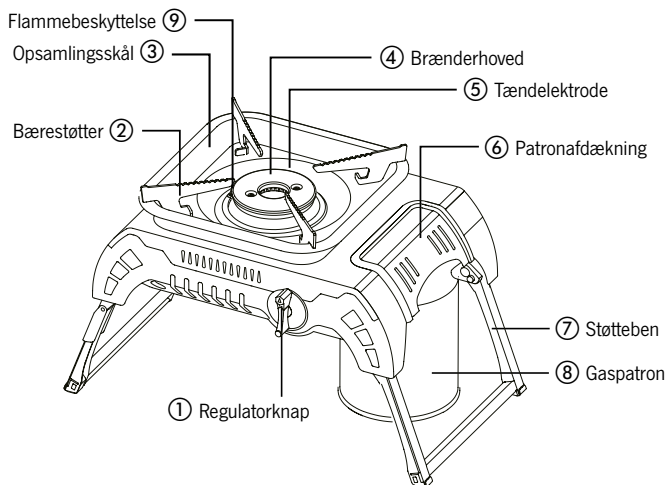
1. Beskrivelse af apparatet	81
2. Indledning.....	82
3. Sikkerhedsanvisninger.....	82
4. Installation	83 – 84
5. Brugsanvisning	84 – 85
6. Fjern gaspatron	86
7. Udskift gaspatron	86
8. Opbevaring og rutinemæssig vedligeholdelse	87
9. Almindelig vedligeholdelse og reparationer.....	88
10. Garanti.....	88

VIGTIGT:

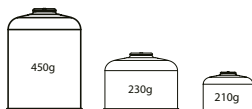
Læs denne brugsanvisning grundigt igennem for at gøre dig fortrolig med apparatet inden du tilslutter gaspatronen. Opbevar denne brugsanvisning til senere brug.

1. BESKRIVELSE AF APPARATET

CE 2806/21



Med benene foldet ud kan enheden bruges med en 450g, 230g eller 210g skruapatron. Vi anbefaler vores Camp4 450g skruapatron (artikel 942001).

**FARE: FARE FOR KULILTE**

! Dette apparat kan danne lugtfri kulilte. Anvendelse i lukkede rum kan være dødelig. Anvend derfor aldrig dette apparat i lukkede rum, f.eks. campingvogn, fortelt, bil eller hjemme.

2. INDLEDNING

- Gas: butan og butan-propan-blanding
- Kategori: direkte tryk
- Dette apparat kan anvendes med vores Camp4 450 g skruepatron (art. 942001) eller med 230 g eller 210 g skruepatroner.
- Nominelt flow: 175 g/h (2,4 kW)
- Åbningsdiameter: 0,6 mm
- Ventilens udgangstryk: 8,63 kPa

3. SIKKERHEDSANVISNINGER

- Tjek om tætningerne mellem apparatet og gaspatronen er på plads og i god stand, inden du tilslutter gaspatronen (Fig. 1).
- Anvend ikke apparatet hvis tætningerne er beskadigede eller slidte.
- Apparatet må kun anvendes udendørs eller på godt ventilerede steder.
- Anvend aldrig apparatet indendørs, i en campingvogn, en autocamper, et telt, en bil eller andre lukkede eller ikke ventilerede rum da dette kan medføre fare for dit liv. Dette komfur forbruger luft (ilt). Under anvendelsen skal apparatet stå på en vandret flade.
- Apparatet skal anvendes langt væk fra brændbare materialer. Mindste afstand til tilstødende flader: 50 cm fra væggen og 125 cm fra loftet.
- Gaspatronen skal så vidt muligt skiftes på et godt ventileret sted og på god afstand fra antændelseskilder og andre mennesker.
- Anvend ikke apparatet hvis omgivelsestemperaturen er over 35 °C.
- Skil gaspatronen fra komfuret efter hver anvendelse.
- Anvend ingen gryder eller pander med konkav eller konveks bund.
- Anvend apparatet på et sted med tilstrækkelig forbrændingsluft.
- Anvend kun apparatet i det fri for at undgå dannelse af farlige uforbrændte gasser.
- Anvend ikke et apparat som er utæt eller beskadiget, eller som ikke fungerer korrekt.
Anvend aldrig to gaspatroner umiddelbart ved siden af hinanden.
Anvend ingen gryder eller pander med en diameter under 12 cm eller over 24 cm.

4. INSTALLATIONG

Fig. 1

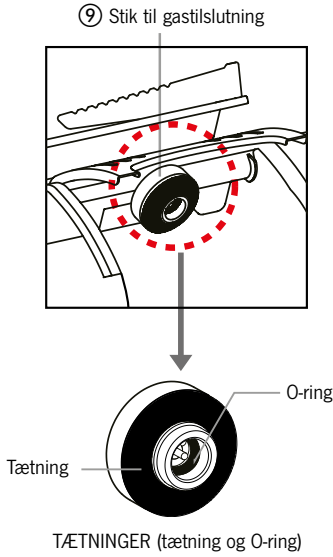


Fig. 2

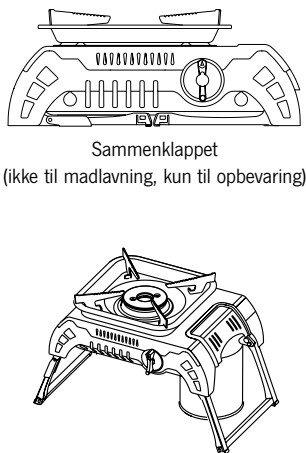


Fig. 3

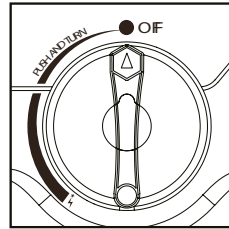
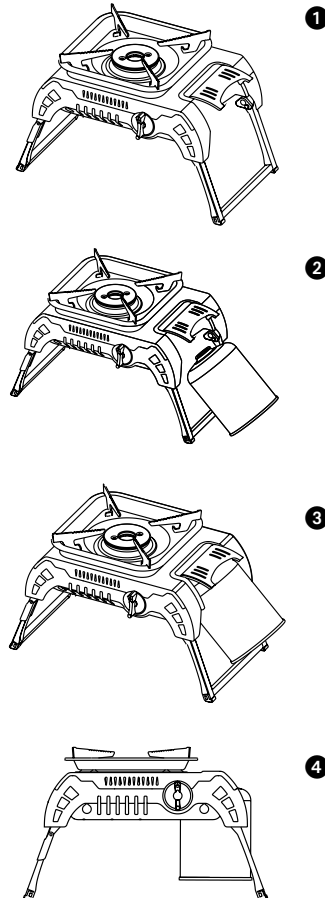
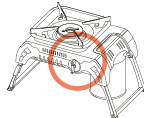
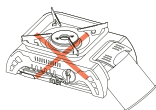


Fig. 4



- Klap støttebenene (7) helt ud. Stil komfuret med støttebenene nedad på en jævn flade. (Fig. 2).
- Tjek om gasforsyningen er lukket helt, ved at dreje regulator-knappen (1) med uret (position AUS/OFF "●"). (Fig. 3).
- Løft patronafdækningen (6) op og fastgør gaspatronen på stikket til gastilslutning (9) ved at dreje patronen med uret indtil den trykker mod O-ringen i stikket til gastilslutning (Fig. 4)
Lad være med at bruge værktøj til at spænde patronen fast. Spænd den kun fast med hånden! Hvis du spænder den for hårdt, kan tætningerne i patronens ventil tage skade.
- Lyt og snus om der kommer gas ud.
Hvis apparatet er utæt (der lugter af gas), skal du omgående bringe det udenfor og placere det på et godt ventileret og flammefrit sted hvor utætheden kan afhjælpes. Hvis du vil tjekke apparatet for utæthed, skal du altid gøre det udendørs.
Forsøg aldrig at finde utæthederne med en flamme. Brug sæbevand i stedet.
- Hold patronen lodret når du tilslutter den til stikket til gastilslutning.

**PAS PÅ****Eksplisionsfare**

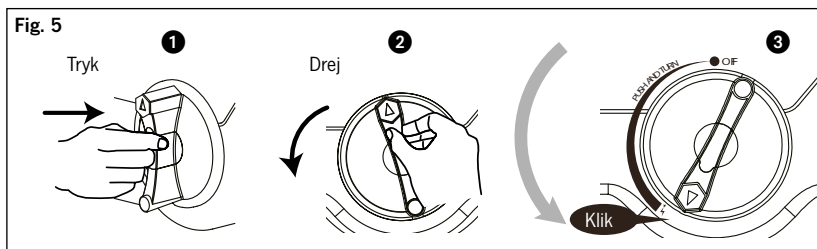
Anvend aldrig apparatet i sammenklappet position da der i så fald er en stor risiko for at gaspatronen eksploderer på grund af overophedning.

5. BRUGSANVISNING

- Berør aldrig pandestøtterne (3) eller flammehovedet (4) mens komfuret er i brug, eller det første stykke tid efter at det har været i brug.
- Pas på aldrig at blokere ventilationsåbningen i patronafdækningen.
- Stil apparatet på en stabil, vandret overflade, og pas på ikke at bevæge det mens det er i brug.
- Inden du klapper apparatet sammen for at opbevare det, skal du vente til det er kølet helt af.

FORSIGTIG:

Tilgængelige dele kan blive meget varme. Hold børn væk fra apparatet.



TÆND BRÆNDEREN

Apparatet er udstyret med et piezoelektrisk fyrtøj som forbundet med en tændelegtrode (5).

– Tryk på regulatorknappen (1) og drej den modsat uret indtil du hører et klik, som er tegn på en gnist. Når du hører dette klik, skal du tænde brænderen med det piezoelektriske fyrtøj (fig. 5). Hvis brænderen ikke tændes, skal du dreje regulatorknappen til position "●" og starte proceduren igen.

– Hvis brænderen stadig ikke tændes efter det 3. forsøg, skal du trykke på regulatorknappen og dreje den til position "●" og tjekke om der er gas i gaspatronen (der kommer en lyd af skvulpene væske når du ryster den), inden du starter proceduren igen. (Hvis gaspatronen er tom, skal du gå til afsnittet "Fjern gaspatron").

MADLAVNING

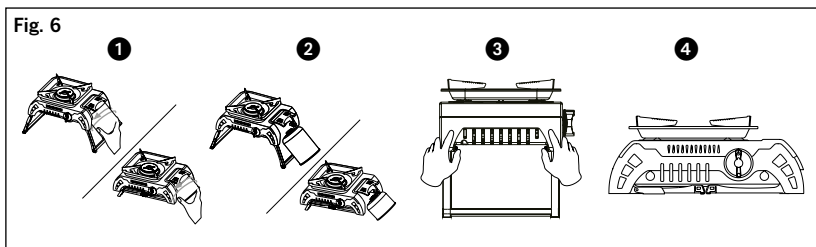
Stil panden eller gryden på pandestøtterne over brænderen, og tilpas flammen sådan at den ikke går højere op end til pandens eller grydens bund. Du kan regulere flammens størrelse med regulatorknappen.

SLUKNING

Drej regulatorknappen (1) med uret til position "●" OFF.

Skrue altid patronen af apparatet når du ikke skal bruge det.

6. FJERN GASPATRON



PÅMINDELSE

Tilslut eller fjern altid kun gaspatronen på et godt ventileret sted hvor der ikke er nogen flammer, varmekilder eller gnister (cigaretter, elektriske apparater, ovne osv.), og langt væk fra andre mennesker og brændbare materialer. Udskift så vidt muligt gaspatronen udendørs.

Så snart alle dele af komfuret er kølet helt af:

- Tjek om gasindgangen er helt lukket, ved at dreje regulatoren (1) med uret til position "●" (fig. 3) og lukke for brænderen (4).
- Løft i gaspatronen og drej den som vist i fig. 6. Skru gaspatronen af ved at dreje den modsat uret.

7. UDSKIFT GASPATRON

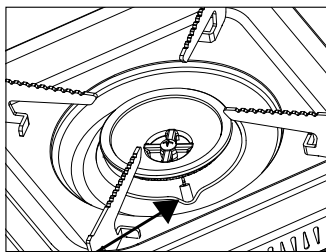
Gaspatronen kan også fjernes selv om den ikke er tom.

- Tjek at brænderen er lukket, inden du fjerner gaspatronen.
- Forbind en ny gaspatron sikkert med apparatet idet du følger de følgende anvisninger – se også afsnit 5: KLARGØRING.
- Tjek tætningerne inden du forbinder den nye gaspatron med apparatet (fig. 1).
- Udskift gaspatronen udendørs, langt væk fra andre personer.
- **FORSIGTIG:** Hvis du udskifter gaspatronen umiddelbart efter at du har brugt apparatet, må du under ingen omstændigheder berøre apparatets varme dele (brænder, pandestøtter osv.).
- Smid aldrig en gaspatron væk hvis den ikke er helt tom (tjek dette ved at ryste den).

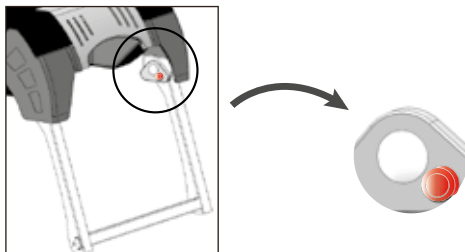
8. OPBEVARING OG RUTINEMÆSSIG VEDLIGEHOLDELSE

Så snart komfuret er kølet helt af:

- Rengør apparatet efter at du har fjernet gaspatronen.
- Tør opsamlingsskålens (3) overflade af med en fugtig klud og tør den så med en tør klud.
- Hvis brænderen er tilsmudset, tilstopper det flammehullerne. Rengør brænderhovedets flammehuller med en metalbørste.
- Hvis tændeledroden er våd, sker der ingen tænding. Derfor skal du tørre komfuret grundigt af.
- Fold støttebenene (7) ind (fig. 2) ved at trykke på de røde knapper. Sæt enheden i kufferten (inkluderet).
- Opbevar apparatet og gaspatronen på et køligt, tørt og godt ventileret sted, uden for børns rækkevidde.
Opbevar det aldrig i en kælder.



⑤ Elektrode



9. ALMINDELIG VEDLIGEHOLDELSE OG REPARATIONER

- Foretag aldrig nogen ændringer på apparatet.
- **AFHJÆLPNING AF FEJL**

Problem Mulige årsager	Intet gasflow i maks.-position	Gasluft i maks.- position	Lav flamme	Uregelmæssig flamme	Ingen eller forkert tænding	Går ud under driften	Afhjælpning
Tom patron	X				X	X	Udskift patronen.
Flammer går ud		X				X	Drej tændknappen (1) med uret til position "●" (fig. 3).
Fejlfunktion tændknop	X	X			X		Henvend dig til en lokal forhandler for at få udført reparationen.
Injektor tilstoppet	X		X		X		Henvend dig til en lokal forhandler for at få udført reparationen.
Patron forkert tilsluttet	X	X			X		Placer patronen korrekt på ventilen.
Tilstoppede brænderhuller			X	X	X		Anvend en metalbørste til rengøring.

10. GARANTI

Garantiperioden er 36 måneder. Reimo forbeholder sig ret til at udbedre eventuelle fejl. Enhver garanti udelukkes for fejl der måtte opstå som følge af forkert anvendelse eller ukorrekt håndtering.

Ansvarsbegrænsninger: Reimo kan under ingen omstændigheder drages til ansvar for ledsageskader, følgeskader eller indirekte skader, omkostninger, udgifter, tabt mulighed for udnyttelse eller tabt fortjeneste. Den angivne salgspris for produktet udgør det tilsvarende beløb for Reimos ansvarsbegrænsning.



REIMO REISEMOBIL-CENTER GMBH
63329 EGELSBACH · BOSCHRING 10 · GERMANY · MADE IN CHINA
www.reimo.com © 2020

